

PARA PESQUISAR POR CÓDIGO  
OU NOME DO PRODUTO.

**UTILIZE CTRL + F**

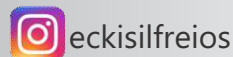

Depois digite o que deseja encontrar na caixa de texto que abriu na parte superior direita de seu navegador.



**PARA BUSCAR POR CODIGO  
Ó NOMBRE DEL PRODUCTO.**

**UTILICE CTRL + F**



Despues digite lo que desea ud encontrar en la caja de texto que abrió en la parte superior derecha de su navegador.



TO SEARCH FOR CODE  
OR PRODUCT NAME.

**USE CTRL + F**



Then type what you wish find  
in the text box that opened at  
the top right of your browser.



# A Empresa

The Company . La Compañía



A Eckisil Freios é uma indústria de Auto Peças com sede em Curitiba, Paraná, fabricante de Ajustadores Manuais, Ajustadores Automáticos e seus componentes e Sistemas para Freios a Disco para ônibus e caminhões. No mercado desde 1994, coloca-se entre os principais fornecedores do produto para o mercado brasileiro, sendo que também exporta para países da Europa, Ásia e Américas. A sustentação comercial da Eckisil está na infinita busca da qualidade do seu produto e na satisfação total do seu cliente.



Eckisil Freios is an auto parts industry based in Curitiba, Paraná, manufacturer of manual adjusters, automatic adjusters and their components and systems for disc brakes for buses and trucks. In the market since 1994, it is among the main suppliers of the product to the Brazilian market, and also exports to countries in Europe, Asia and the Americas. Eckisil's commercial support is in the infinite search for the quality of its product and the total satisfaction of its customer.



Eckisil Freios es una industria de Repuestos Automotrices con su sede en Curitiba, Paraná, fabricante de Ajustadores Manuales, Ajustadores Automaticos de Frenos (Raches) sus repuestos y componentes de Freno de Disco para buses y camiones. En el mercado desde 1994, está ubicada entre los principales proveedores del producto para el mercado brasileiro, siendo que también exporta para países de Europa, Asia y Américas. La sustentación comercial de Eckisil está en la incesante búsqueda de la calidad de sus productos y la satisfacción de su cliente.



# Certificação

Certification . Certificación

Desde 2004 a empresa tem certificação ISO 9001 expedida pelo órgão Bureau Veritas. Demonstra assim, que está preocupada em manter seu Sistema de Gestão da Qualidade, como definido em sua Política da Qualidade, atendendo aos objetivos por meio da melhoria contínua e satisfazendo assim as necessidades de seus clientes. E por isso tudo e graças também ao envolvimento e aprimoramento de todos os seus colaboradores que visam pela qualidade, parceria e solidez, que a Eckisil se firma como a melhor empresa do Brasil para Projeto, Produção e Comercialização de Ajustadores de Freios.

Since 2004 the company has ISO 9001 certification issued by Bureau Veritas. It demonstrates that it is concerned with maintaining its Quality Management System as defined in its Quality Policy, meeting the objectives through continuous improvement and thus satisfying the needs of its customers. Also because to the involvement and improvement of all its employees who aim for the quality, partnership and solidity that Eckisil has become the best company in Brazil for the Design, Production and Commercialization of Brake Adjusters.

Dede 2004 la empresa tiene la certificación ISO 9001 emitida por Bureau Veritas.

Demuestra así que es preocupación de la empresa en mantener su Sistema de Gestión de Calidad, como definicion de su Política de Calidad, atendiendo a los objetivos en mejorar continuamente y satisfacer así las necesidades de sus clientes.

Por todo eso y también considerando todas las partes involucradas, o sea, sus colaboradores que objetivan la calidad, parceria y solidez, que Eckisil se fija como la mejor empresa del Brasil para Proyecto, Producción y Comercialización de Ajustadores de Frenos (raches).



Bureau Veritas Certification

## ECKISIL FREIOS SISTEMAS AUTOMOTIVOS LTDA.

Rua Professor Algacyr Munhoz Mader, 3410, Bairro CIC - 81350-010 - Curitiba/PR - Brasil

*Bureau Veritas Certification certifica que o Sistema de Gestão da organização acima foi avaliado e encontrado em conformidade com os requisitos da Norma detalhada abaixo.*

Norma

## ISO 9001:2015

Escopo de Certificação

PROJETO, PRODUÇÃO E COMERCIALIZAÇÃO DE AJUSTADORES DE FREIOS E CALIPER DE FREIO A DISCO PNEUMÁTICO PARA VEÍCULOS RODOVIÁRIOS AUTOMOTORES.

Data de Início do Ciclo de Certificação:	21-12-2022	
Sujeito à operação satisfatória contínua do sistema de gestão da organização, este certificado é válido até:	01-03-2026	
Validade do certificado anterior:	02-03-2023	
Data da auditoria de recertificação/certificação:	08-12-2022	
Data de Aprovação Original:	20-12-2004	
Certificado N°: BR039268	Versão: 1	Data da Revisão: 21-12-2022

  
Bruno Bomtorim Moreira  
Gerente Técnico



Escritório local: Rua Piauí, 435, Santa Paula - 09541-150 - São Caetano do Sul/SP

Eclarecimentos adicionais a respeito do escopo deste certificado e à aplicabilidade dos requisitos do Sistema de Gerenciamento podem ser obtidos consultando a Organização. Para verificar a validade deste certificado, telefone para +551126559001.

1/1

ECKISIL FREIOS SISTEMAS AUTOMOTIVOS LTDA.

Rua Professor Algacyr Munhoz Mader, 3410, Bairro CIC - 81350-010 - Curitiba/PR - Brasil

*Bureau Veritas Certification Holding SAS - UK Branch certifies that the Management System of the above organisation has been audited and found to be in accordance with the requirements of the management system standards detailed below.*

ISO 9001:2015  
Scope of certification

PROJECT, PRODUCTION AND SALES OF SLACK ADJUSTERS AND AIR DISC BRAKES FOR COMMERCIAL VEHICLES.

Original Cycle Start Date: 20-12-2004  
Expiry date of previous cycle: 02-03-2023  
Certification / Recertification Audit date: 08-12-2022  
Certification / Recertification cycle start date: 21-12-2022  
Subject to the continued satisfactory operation of the organization's Management System, this certificate expires on: 01-03-2026

Certificate No.: BR039268 Rev: 1 Issue Date: 21-12-2022

Certification Body Address: 8th Floor, 41 Prescot Street, London, E1 8HG, United Kingdom  
Local office: Rua Piauí, 435, Santa Paula - 09541-150 - São Caetano do Sul/SP - Brasil

Further information regarding the scope and validity of this certificate, and the applicability of the management system requirements, please call +44 (0)2038900000

<b>Linha Ajustador Automático RA1</b>		<b>A1</b>
Ra1 Automatic Slack Adjuster Items . Linea Rache Automatico RA1		
Linha Mercedes-Benz	Mercedes-Benz Items / Linea Mercedes-Benz	<b>A5</b>
Linha Scania	Scania Items / Linea Scania	<b>A15</b>
Linha Volvo	Volvo Items / Linea Volvo	<b>A20</b>
Linha DAF	DAF Items / Linea DAF	<b>A23</b>
Linha Sinotruk	Sinotruk Items / Linea Sinotruk	<b>A23</b>

<b>Linha Ajustador Automático S-RA2</b>		<b>B1</b>
S-RA2 Automatic Slack Adjuster Items . Linea Rache Automatico S-RA2		
Linha Mercedes-Benz (Ônibus)	Mercedes-Benz Items - Buses / Linea Mercedes-Benz - Omnibus	<b>B5</b>
Linha Volvo (Ônibus)	Volvo Items - Buses / Linea Volvo - Omnibus	<b>B5</b>
Linha Mercedes-Benz (Caminhão)	Mercedes-Benz Items - Trucks / Linea Mercedes-Benz - Camiones	<b>B6</b>
Linha Iveco (Caminhão)	Iveco Items - Trucks / Linea Iveco - Camiones	<b>B7</b>
Linha Volkswagen (Caminhão)	Volkswagen Items - Trucks / Linea Volkswagen - Camiones	<b>B8</b>
Linha MAN (Caminhão)	MAN Items - Trucks / Linea MAN - Camiones	<b>B8</b>
Linha DAF (Caminhão)	DAF Items - Trucks / Linea DAF - Camiones	<b>B9</b>
Linha Sinotruk (Caminhão)	Sinotruk Items - Trucks / Linea Sinotruk - Camiones	<b>B9</b>
Linha Reboque e Semi-reboque	Trailers / Remolques	<b>B9</b>

<b>Linha Ajustador Automático EKS</b>		<b>C1</b>
EKS Automatic Slack Adjuster Items . Linea Rache Automatico EKS		
Linha Volkswagen (Ônibus)	Volkswagen Items - Buses / Linea Volkswagen - Omnibus	<b>C6</b>
Linha Volvo (Ônibus)	Volvo Items - Buses / Linea Volvo - Omnibus	<b>C6</b>
Linha Ford (Ônibus)	Ford Items - Buses / Linea Ford - Omnibus	<b>C7</b>
Linha Agrale - (Ônibus)	Agrale Items - Buses / Linea Agrale - Omnibus	<b>C7</b>
Linha Volkswagen (Caminhão)	Volkswagen Items - Trucks / Linea Volkswagen - Camiones	<b>C8</b>
Linha Internacional (Caminhão)	Internacional Items - Trucks / Linea Internacional - Camiones	<b>C9</b>
Linha Ford (Caminhão)	Ford Items - Trucks / Linea Ford - Camiones	<b>C10</b>
Linha Volvo (Caminhão)	Volvo Items - Trucks / Linea Volvo - Camiones	<b>C11</b>
Linha Mercedes-Benz (Caminhão)	Mercedes-Benz Items - Trucks / Linea Mercedes-Benz - Camiones	<b>C11</b>
Linha Iveco (Caminhão)	Iveco Items - Trucks / Linea Iveco - Camiones	<b>C12</b>
Linha DAF (Caminhão)	DAF Items - Trucks / Linea DAF - Camiones	<b>C13</b>
Linha Agrale (Caminhão)	Agrale Items - Trucks / Linea Agrale - Camiones	<b>C14</b>
Linha Reboque e Semi-reboque	Trailers / Remolques	<b>C14</b>

<b>Linha Ajustador Automático RA3</b> Ra3 Automatic Slack Adjuster Items . Linea Rache Automatico RA3		<b>D1</b>
Linha Agrale	Agrale Items / Linea Agrale	<b>D10</b>
Linha Internacional	Internacional Items / Linea Internacional	<b>D10</b>
Linha Ford	Ford Items / Linea Ford	<b>D11</b>
Linha Volvo	Volvo Items / Linea Volvo	<b>D11</b>
Linha Volkswagen	Volkswagen Items / Linea Volkswagen	<b>D12</b>
Linha DAF	DAF Items / Linea DAF	<b>D13</b>
Linha Iveco	Iveco Items / Linea Iveco	<b>D14</b>
Linha Mercedes-Benz	Mercedes-Benz Items / Linea Mercedes-Benz	<b>D15</b>
Linha Implementos	Trailers / Remolques	<b>D15</b>

<b>Linha Ajustador Automático Ref. Wabco</b> Wabco Ref. Automatic Slack Adjuster . Linea Rache Automatico Ref. Wabco		<b>E1</b>
-------------------------------------------------------------------------------------------------------------------------	--	-----------

<b>Linha Câmara de Freio</b> Brake Chamber Items . Linea Pulmón de Freno		<b>F1</b>
-----------------------------------------------------------------------------	--	-----------

<b>Linha Referência Z-CAM</b> Ref. Z-CAM Items . Linea Ref. Z-CAM		<b>G1</b>
----------------------------------------------------------------------	--	-----------

<b>Componentes de Freio a Disco</b> Disc Brake Items . Linea Freno a Disco		<b>Seção</b>
Linha com referência WABCO	Ref. Wabco Items / Linea Ref. Wabco	<b>H1</b>
Linha com referência KNORR	Ref. Knorr Items / Linea Ref. Knorr	<b>I1</b>
Linha com referência MERITOR	Ref. Meritor Items / Linea Ref. Meritor	<b>J1</b>
Linha com referência SINOTRUK	Ref. Sinotruk Items / Linea Ref. Sinotruk	<b>K1</b>

<b>Ferramental</b> Tool Kit . Herramienta		<b>Seção</b>
Torquímetro Eckisil	Torque Meter / Torquimetro	
Kit Ferramenta com referência WABCO	Tool Kit Ref. Wabco / Kit Herramienta Ref. Wabco	
Kit Ferramenta com referência KNORR	Tool Kit Ref. Knorr / Kit Herramienta Ref. Knorr	<b>L1</b>
Kit Ferramenta com referência MERITOR	Tool Kit Ref. Meritor / Kit Herramienta Ref. Meritor	
Kit UDS2 para linha com referência KNORR	Kit UDS2 to Ref. Knorr Item / Kit UDS2 para linea Ref. Knorr	

<b>Linha Ajustador Manual</b> Manual Slack Adjuster Items . Linea Rache Manual		<b>M1</b>
-----------------------------------------------------------------------------------	--	-----------

<b>Aplicação dos Ajustadores</b> Application of Slack Adjusters . Aplicación del Rache de Freno		<b>N1</b>
----------------------------------------------------------------------------------------------------	--	-----------



# Linha Ajustador Automático RA1

RA1 Automatic Slack Adjuster Items . Linea Rache Automatico RA1

Componentes do Reparo Completo RA1

N°	Descrição Description / Descripción	Qty. Quantity / Cantidad	N°	Descrição Description / Descripción	Qty. Quantity / Cantidad
01	Anel O'Ring	1	10	Junta	1
02	Anel O'Ring	2	11	Bucha	1
03	Rolamento	1	12	Mancal	1
04	Mola de Retorno	1	13	Engrenagem	1
05	Mola de Retorno	1	14	Chapa Expansiva	1
06	Mola de Compressão	1	15	Bucha	1
07	Mola do Acoplamento	1	16	Bucha	1
08	Parafuso	6	17	Sem Fim	1
09	Rebite	2	18	Tampa Dianteira	1
			19	Arruela	1
			20	Tampa Traseira	1
			21	Anel de Acoplamento	1

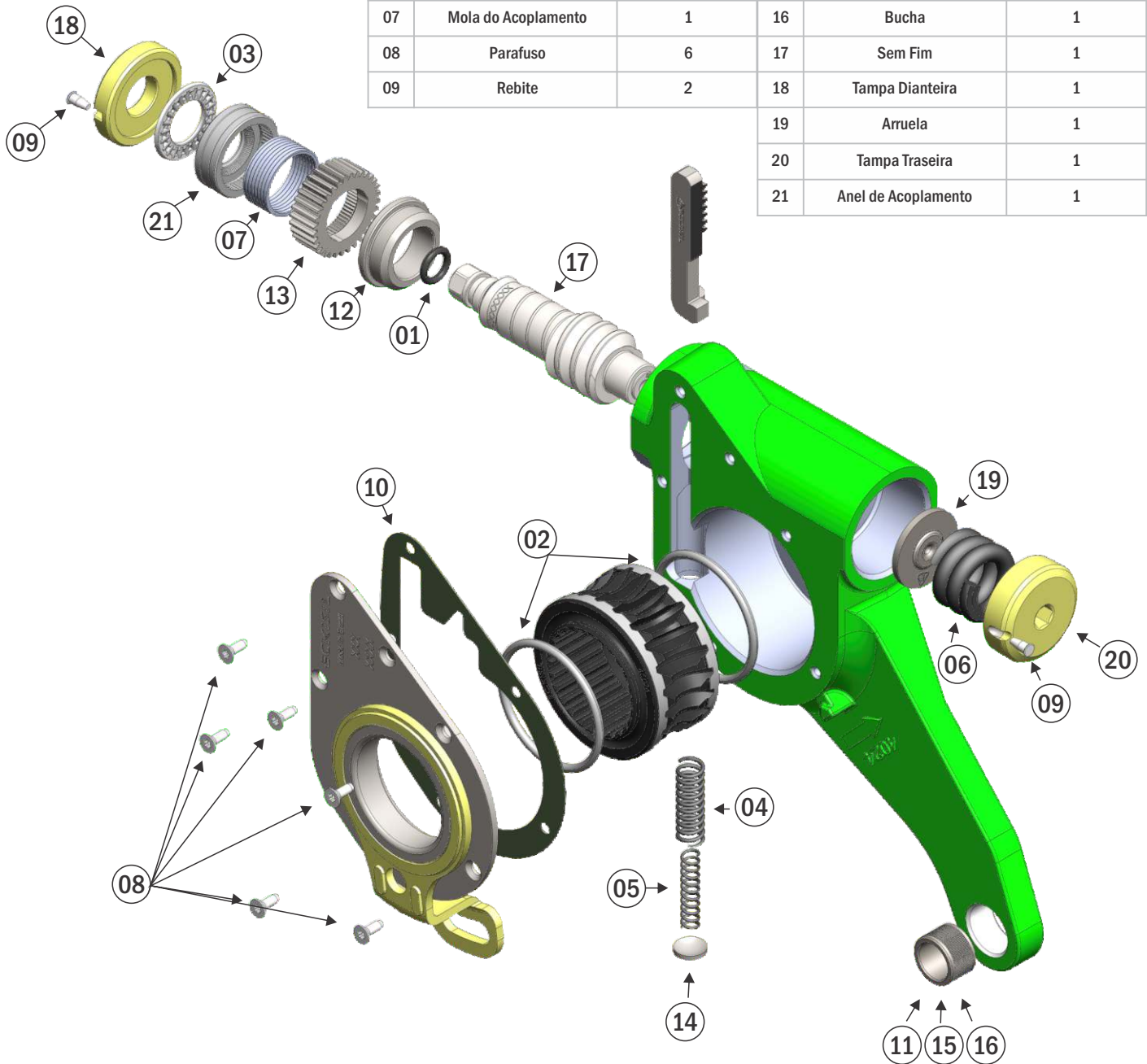

# Linha Ajustador Automático RA1

RA1 Automatic Slack Adjuster Items . Linea Rache Automatico RA1

# Linha Ajustador Automático RA1

RA1 Automatic Slack Adjuster Items . Linea Rache Automatico RA1

## Componentes

Ajustador Automático RA1

### Arruelas

Washer . Arandelas



2 un. de Ø 38 x 0,5 mm  
2 un. de Ø 38 x 1,0 mm  
2 un. de Ø 38 x 1,5 mm

Código Part Number / Codigo	Aplicação Aplication / Aplicación
00710	Scania / Volvo

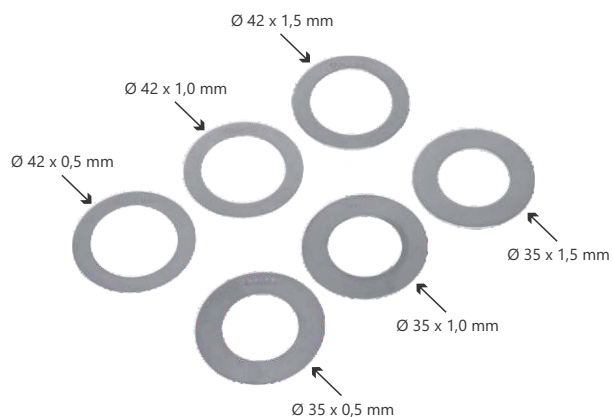

Kit contendo 6 peças.  
Kit conteniendo 6 piezas  
Kit with 6 parts

Código Part Number / Codigo	Aplicação Aplication / Aplicación
00726	Mercedes-Benz

## Kit Arruelas

Washer Kit . Kit Arandelas

Kit contendo 6 peças.  
Kit conteniendo 6 piezas  
Kit with 6 parts



Foto ilustrativa  
Illustrative picture

Código Part Number / Codigo	Descrição Description / Descripción	Coroas Crown / Coronas	Aplicação Aplication / Aplicación
00718	6 un. de 35,0 x 0,5mm	26 estrias	Mercedes-Benz
00719	6 un. de 35,0 x 1,0mm	26 estrias	Mercedes-Benz
00722	6 un. de 38,0 x 0,5mm	10 estrias	Scania / Volvo
00723	6 un. de 38,0 x 1,0mm	10 estrias	Scania / Volvo
00724	6 un. de 42,0 x 0,5mm	26 estrias	Mercedes-Benz
00725	6 un. de 42,0 x 1,0mm	26 estrias	Mercedes-Benz

## Arruela de Nylon

Nylon Washer . Arandela de Nylon



Código Part Number / Codigo	Quantidade Amount / Cantidad	Aplicação Aplication / Aplicación
00503	2 pçs	Mercedes-Benz
00509	4 pçs	Mercedes-Benz

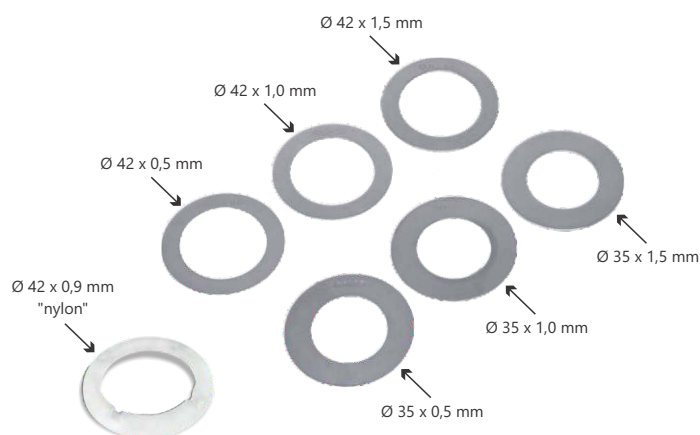

## Kit Arruelas

Washer Kit . Kit Arandelas

Código Part Number / Codigo	Aplicação Aplication / Aplicación
00727	Mercedes-Benz

Kit contendo 7 peças  
Kit conteniendo 7 piezas  
With 7 parts



# Linha Ajustador Automático RA1

RA1 Automatic Slack Adjuster Items . Linea Rache Automatico RA1

## Componentes

Ajustador Automático RA1

## Trava Cupilha

Locker Pin . Pino de Trabamiento



<b>Código</b> Part Number /Codigo	<b>Aplicação</b> Application / Aplicación
00730	Universal

Embalagem contendo 4 peças.  
Package with 4 parts.  
Paquete con 4 piezas.



## Unidade de Controle

Control Unit . Unidad de Control

<b>Código</b> Part Number /Codigo	<b>Aplicação</b> Application / Aplicación
94****	Mercedes-Benz / Scania / Volvo

\*\*\*\* de acordo com a marca e modelo do veículo  
\*\*\*\* according to vehicle's make and model  
\*\*\*\* de acuerdo con la marca y modelo del vehículo

## Coroas

Crown . Corona

<b>Modelo</b> Model / Modelo	<b>Código</b> Part Number /Codigo	<b>Identificação</b> Identification / Identificación	
RA1	26 estrias	45026	Mercedes-Benz
	24 estrias	45024	-
	10 estrias	45010	Scania / Volvo



## Cremalheira

Rack . Cremallera



<b>Código</b> Part Number /Codigo	<b>Aplicação</b> Application / Aplicación
45100	Mercedes-Benz / Scania / Volvo

Embalagem contendo 1 peça  
Package with 1 part.  
Paquete con 1 pieza.

## Kit Pino e Cupilha

Locker Pin Kit . Kit Pino de Trabamiento

<b>Código</b> Part Number /Codigo	<b>Aplicação</b> Application / Aplicación
00504	Scania



<b>Código</b> Part Number /Codigo	<b>Aplicação</b> Application / Aplicación
00505	Mercedes-Benz

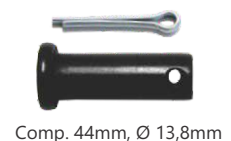

<b>Código</b> Part Number /Codigo	<b>Aplicação</b> Application / Aplicación
00506	Volvo



# Linha Ajustador Automático RA1

RA1 Automatic Slack Adjuster Items . Linea Rache Automatico RA1

## Kit Reparo Completo com Cremalheira

Complete Repair Kit with Rack . Kit Reparo Completo con Cremallera

<b>Código</b> Part Number /Codigo	<b>Aplicação</b> Application / Aplicación
00756-SC	Universal



## Kit Reparo Completo

Complete Repair Kit . Kit Reparo Completo

<b>Código</b> Part Number /Codigo	<b>Aplicação</b> Application / Aplicación
00756-S	Universal



## Kit Reparo Parcial

Partial Repair Kit . Kit Reparo Parcial

<b>Código</b> Part Number /Codigo	<b>Aplicação</b> Application / Aplicación
00756-A	Universal



## Kit Mola

Spring Kit . Kit Resorte

<b>Código</b> Part Number /Codigo	<b>Aplicação</b> Application / Aplicación
00700-1	Universal



# Linha Ajustador Automático RA1

RA1 Automatic Slack Adjuster Items . Linea Rache Automatico RA1

## Aparelho de Regulagem Completo

Complete Equipment of Adjustment . Equipo de Ajuste Completo

<b>Código</b> Part Number / Código	<b>Aplicação</b> Application / Aplicación
96910-C	Universal

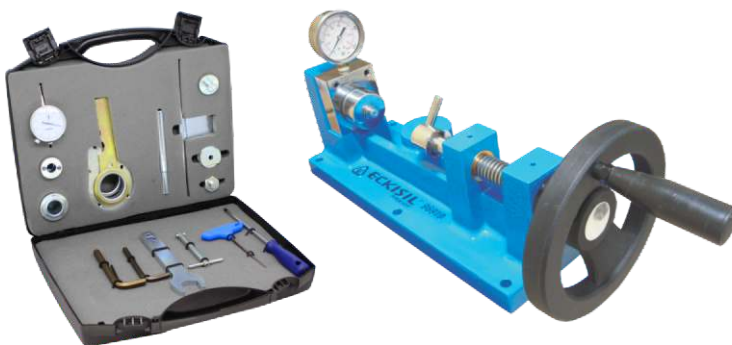

## Aparelho de Regulagem Parcial

Partial Equipment of Adjustment . Equipo de Ajuste Parcial

<b>Código</b> Part Number / Código	<b>Aplicação</b> Application / Aplicación
96910	Universal

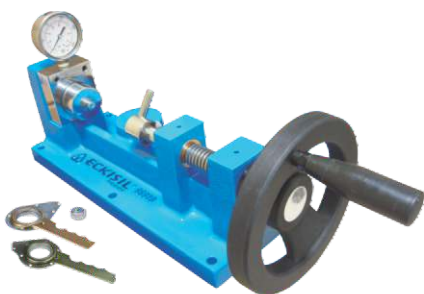

## Maleta de Ferramentas

Tool Case . Bolsa de Herramientas

<b>Código</b> Part Number / Código	<b>Aplicação</b> Application / Aplicación
96906	Universal



## Conj. Bloco do Manômetro

Manometer Block . Conjunto Bloco del Manómetro

<b>Código</b> Part Number / Código	<b>Aplicação</b> Application / Aplicación
96907	Aparelho de Regulagem Eckisil Freios Eckisil Freios Equipment of Adjustment Equipo de Ajuste Eckisil Freios



# Linha Ajustador Automático RA1

RA1 Automatic Slack Adjuster Items . Linea Rache Automatico RA1



Linha Mercedes-Benz  
Mercedes-Benz Items . Linea Mercedes-Benz

Chassi Chassis / Chasis	Posição Position / Posición	Construtor OEM Part Number	Eckisil	N° Carcaça Housing N° / N° Carcaza	Comp. mm Length mm / Longitud mm	Furo Hole / Agujero	Bucha Bush / Bush	Coroa Crown / Corona	Unid. Controle Control Unit. / Unid. de Control
0370 4x2	1°	307 420 0338	90775	3202	130	19	9/16	26	94854
	2°	357 420 2638	90706	3078	115	19	9/16	26	94854
0371/4R/RS/U 0500 4x2	1°	357 420 0538	92059	3900	145	19	9/16	26	94686
	2° / D	357 420 0738	92061	3861	145	19	9/16	26	94272
	2° / E	357 420 0638	92060	3860	145	19	9/16	26	94272
0 371/400 UP/Plat 4x2	1°	357 420 0538	92059	3900	145	19	9/16	26	94686
	2° / D	307 420 1738	92064	4016	145	19	9/16	26	94269
	2° / E	307 420 1838	92065	4017	145	19	9/16	26	94269
0 371/400 UPA/RSD Plat 0 500 6x2	1°	357 420 0538	92059	3900	145	19	9/16	26	94686
	1°	357 420 0538	92059	3900	145	19	9/16	26	94686
	2° / D	357 420 0738	92061	3861	145	19	9/16	26	94272
	2° / E	357 420 0638	92060	3860	145	19	9/16	26	94272
	3°	617 420 0238	90954 / 92064	4024 / 4016	145	19	9/16	26	94682 / 94269
	3°	617 420 0238	90954 / 92065	4024 / 4017	145	19	9/16	26	94682 / 94269
OC / OF 1114 OC / OF 1214 OF 1115/1315	1°	617 420 0238	90954	4024	145	19	9/16	26	94682
	2° / D	376 420 0138	90991	4044	145	19	9/16	26	94799
	2° / E	376 420 0038	90990	4045	145	19	9/16	26	94799
OF 1215/1245 4x2	1°	617 420 0238	90954	4024	145	19	9/16	26	94682
	2° / D	341 420 1738	92120	4025	145	19	9/16	26	94291
	2° / E	341 420 1638	92121	4026	145	19	9/16	26	94291
OF 1318 4x2	1°	617 420 0238	90954	4024	145	19	9/16	26	94682
	2° / D	376 420 0138	90991	4044	145	19	9/16	26	94799
	2° / E	376 420 0038	90990	4045	145	19	9/16	26	94799
	2° / D	376 420 0338	90993	3897	145	19	9/16	26	94273
	2° / E	376 420 0238	90992	3896	145	19	9/16	26	94273
OF 1320 4x2	1°	617 420 0238	90954	4024	145	19	9/16	26	94682
	2° / D-E	345 420 1238	92178	4049	145	19	9/16	26	94575

Obs.: O ajustador de cód. 98910 é idêntico ao ajustador de cód. 99186 e o ajustador de cód. 99911 é idêntico ao ajustador de cód. 90954

Note: The slack adjuster code 98910 is identical to the slack adjuster code 99186 and the slack adjuster code 99911 is identical to the slack adjuster code 90954

Nota: El ajustador de cód 98910 es idêntico al ajustador de cód. 99186 y el ajustador de cód. 99911 es idêntico al ajustador de cód. 90954

Anotações

# Linha Ajustador Automático RA1

RA1 Automatic Slack Adjuster Items . Linea Rache Automatico RA1



Linha Mercedes-Benz  
Mercedes-Benz Items . Linea Mercedes-Benz

Chassi Chassis / Chasis	Posição Position / Posición	Construtor OEM Part Number	Eckisil	N° Carcaça Housing N° / N° Carcaza	Comp. mm Length mm / Longitud mm	Furo Hole / Agujero	Bucha Bush / Bush	Coroa Crown / Corona	Unid. Controle Control Unit. / Unid. de Control
OF 1417 / 1721	1°	607 420 0238	90954	4024	145	19	9/16	26	94682
	2° / D-E	384 420 7438	99186 / 99910	4096	145	19	9/16	26	94303
	1°	617 420 0238	90954	4024	145	19	9/16	26	94682
	2° / D	383 420 0438	92036	3893	145	19	9/16	26	94684
	2° / E	383 420 0538	92037	3892	145	19	9/16	26	94684
	3° / D	376 420 0338	90993	3897	145	19	9/16	26	94273
	3° / E	376 420 0238	90992	3896	145	19	9/16	26	94273
OH 1526 4x2	1°	617 420 0238	90954	4024	145	19	9/16	26	94682
	2° / D	357 420 0738	92061	3861	145	19	9/16	26	94272
	2° / E	357 420 0638	92060	3860	145	19	9/16	26	94272
OH 1621L OH 1621LE OH 1623L LG 1628 OH 1630 L1635	1°	389 420 0738	90867	3177 / 4024	145	19	9/16	26	94482
	2° / D-E	345 420 1238	92178	4049	145	19	9/16	26	94575
OH/L1314/16/20 OH/L1418/20 OH/L1520/22/70	1°	617 420 0238	90954	4024	145	19	9/16	26	94682
	2° / D-E	345 420 1238	92178	4049	145	19	9/16	26	94575
OH/L 1315 4x2	1°	617 420 0238	90954	4024	145	19	9/16	26	94682
	2° / D	376 420 0138	90991	4044	145	19	9/16	26	94799
	2° / E	376 420 0038	90990	4045	145	19	9/16	26	94799
L/LK 1215 4x2	1°	617 420 0238	90954	4024	145	19	9/16	26	94682
	2° / D	341 420 1938	92245	3897	145	19	9/16	26	94481
	2° / E	341 420 1838	92244	3896	145	19	9/16	26	94481
L1615/ L1620 4x2 XC	1°	617 420 0238	90954	4024	145	19	9/16	26	94682
	2° / D	376 420 0338	90993	3897	145	19	9/16	26	94273
	2° / E	376 420 0238	90992	3896	145	19	9/16	26	94273
L 1622 L 1625 4x2	1°	617 420 0238	90954	4024	145	19	9/16	26	94682
	2° / D	383 420 0438	92036	3893	145	19	9/16	26	94684
	2° / E	383 420 0538	92037	3892	145	19	9/16	26	94684

Obs.: O ajustador de cód. 98910 é idêntico ao ajustador de cód. 99186 e o ajustador de cód. 99911 é idêntico ao ajustador de cód. 90954

Note: The slack adjuster code 98910 is identical to the slack adjuster code 99186 and the slack adjuster code 99911 is identical to the slack adjuster code 90954

Nota: El ajustador de cód 98910 es idéntico al ajustador de cód. 99186 y el ajustador de cód. 99911 es idéntico al ajustador de cód. 90954

Anotações

# Linha Ajustador Automático RA1

RA1 Automatic Slack Adjuster Items . Linea Rache Automatico RA1



Linha Mercedes-Benz  
Mercedes-Benz Items . Linea Mercedes-Benz

Chassi Chassis / Chasis	Posição Position / Posición	Construtor OEM Part Number	Eckisil	N° Carcaça Housing N° / N° Carcaza	Comp. mm Length mm / Longitud mm	Furo Hole / Agujero	Bucha Bush / Bush	Coroa Crown / Corona	Unid. Controle Control Unit. / Unid. de Control
LS 1630 4x2 XC	1°	617 420 0238	90954	4024	145	19	9/16	26	94682
	2° / D	617 420 0338	90952	3879	145	19	9/16	26	94782
	2° / E	617 420 0438	90953	3878	145	19	9/16	26	94782
LS 1935 LS 1941 4x2 XC	1° / D	387 420 0138	92174	3186	145	19	9/16	26	94293
	1° / E	387 420 0038	92173	3185	145	19	9/16	26	94293
	2° / D	617 420 0438	90953	3878	145	19	9/16	26	94782
	2° / E	617 420 0338	90952	3879	145	19	9/16	26	94782
L 2314 XC	1°	617 420 0238	90954	4024	145	19	9/16	26	94682
	2° / D	385 420 1238	90918	3185	145	19	9/16	26	94282
	2° / E	385 420 1138	90917	3186	145	19	9/16	26	94281
L 2318 6x2 XC	1°	617 420 0238	90954	4024	145	19	9/16	26	94682
	2° / D	385 420 1238	90918	3185	145	19	9/16	26	94282
	2° / E	385 420 1138	90917	3186	145	19	9/16	26	94281
	3° / D	345 420 0738	92069	3185	145	19	9/16	26	94767
	3° / E	345 420 0838	92070	3186	145	19	9/16	26	94767
L 2318 6x4 XC	1°	617 420 0238	90954	4024	145	19	9/16	26	94682
	2° / D	385 420 1238	90918	3185	145	19	9/16	26	94282
	2° / E	385 420 1138	90917	3186	145	19	9/16	26	94281
	3° / D	385 420 1238	90918	3185	145	19	9/16	26	94282
	3° / E	385 420 1138	90917	3186	145	19	9/16	26	94281
LA 1418 4x4	1° / D	381 420 0238	90956	3881	145	19	9/16	26	94263
	1° / E	381 420 0238	90955	3880	145	19	9/16	26	94263
	2° / D	376 420 0138	90991	4044	145	19	9/16	26	94799
	2° / E	376 420 0038	90990	4045	145	19	9/16	26	94799
810/812 LO 710 Adaptação MB 608	1° / D-E	SUPORTE	DISCO	-	-	-	-	-	-
	2° / D-E	U / C 088	99274	2752	127/152	19	1/2	28	94169
	-	8	92888	2752	127	20	TODAS	28	94802

Obs.: O ajustador de cód. 98910 é idêntico ao ajustador de cód. 99186 e o ajustador de cód. **99911** é idêntico ao ajustador de cód. **90954**

Note: The slack adjuster code 98910 is identical to the slack adjuster code 99186 and the slack adjuster code **99911** is identical to the slack adjuster code **90954**

Nota: El ajustador de cód 98910 es idéntico al ajustador de cód. 99186 y el ajustador de cód. **99911** es idéntico al ajustador de cód. **90954**

Anotações



# Linha Ajustador Automático RA1

RA1 Automatic Slack Adjuster Items . Linea Rache Automatico RA1



Linha Mercedes-Benz  
Mercedes-Benz Items . Linea Mercedes-Benz

Chassi Chassis / Chasis	Posição Position / Posición	Construtor OEM Part Number	Eckisil	N° Carcaça Housing N° / N° Carcaza	Comp. mm Length mm / Longitud mm	Furo Hole / Agujero	Bucha Bush / Bush	Coroa Crown / Corona	Unid. Controle Control Unit. / Unid. de Control
C/K/L 1214 L 1218 4x2	1° / E	617 420 0238	90954	4024	145	19	9/16	26	94682
	1° / D	617 420 0238	90954	4024	145	19	9/16	26	94682
	2° / E	376 420 0038	90990	4045	145	19	9/16	26	94799
	2° / D	376 420 0138	90991	4044	145	19	9/16	26	94799
L/K 1414 K 1418 K 1718 L 1418 E L 1614 L 1618 L 1620 4x2	1° / E	617 420 0238	90954	4024	145	19	9/16	26	94682
	1° / D	617 420 0238	90954	4024	145	19	9/16	26	94682
	2° / E	376 420 0038	90990	4045	145	19	9/16	26	94799
	2° / D	376 420 0138	90991	4044	145	19	9/16	26	94799
	20PC/E	376 420 0238	90992	3896	145	19	9/16	26	94273
	20PC/D	376 420 0338	90993	3897	145	19	9/16	26	94273
L 1218 M96 L 1418 M96 L 11451 M96 4x2	1° / E	617 420 0238	90954	4024	145	19	9/16	26	94682
	1° / D	617 420 0238	90954	4024	145	19	9/16	26	94682
	2° / E	384 420 7438	99186	4096	145	19	9/16	26	94303
	2° / D	384 420 7438	99186	4096	145	19	9/16	26	94303
L 1615 4x2	1° / E	617 420 0238	90954	4024	145	19	9/16	26	94682
	1° / D	617 420 0238	90954	4024	145	19	9/16	26	94682
	2° / E	381 420 0238	90992	3896	145	19	9/16	26	94273
	2° / D	376 420 0338	90993	3897	145	19	9/16	26	94273
L 1619 4x2	1° / E	617 420 0238	90954	4024	145	19	9/16	26	94682
	1° / D	617 420 0238	90954	4024	145	19	9/16	26	94682
	2° / E	954 420 0738	90011	5019	145	19	9/16	26	94527
	2° / D	954 420 0838	90010	5020	145	19	9/16	26	94527
L 1625 4x2	1° / E	617 420 0238	90954	4024	145	19	9/16	26	94682
	1° / D	617 420 0238	90954	4024	145	19	9/16	26	94682
	2° / E	376 420 0038	90990	4045	145	19	9/16	26	94799
	2° / D	376 420 0138	90991	4044	145	19	9/16	26	94799

Obs.: O ajustador de cód. 98910 é idêntico ao ajustador de cód. 99186 e o ajustador de cód. **99911** é idêntico ao ajustador de cód. **90954**

Note: The slack adjuster code 98910 is identical to the slack adjuster code 99186 and the slack adjuster code **99911** is identical to the slack adjuster code **90954**

Nota: El ajustador de cód 98910 es idéntico al ajustador de cód. 99186 y el ajustador de cód. **99911** es idéntico al ajustador de cód. **90954**

Anotações

# Linha Ajustador Automático RA1

RA1 Automatic Slack Adjuster Items . Linea Rache Automatico RA1



Linha Mercedes-Benz  
Mercedes-Benz Items . Linea Mercedes-Benz

Chassi Chassis / Chasis	Posição Position / Posición	Construtor OEM Part Number	Eckisil	N° Carcaça Housing N° / N° Carcaza	Comp. mm Length mm / Longitud mm	Furo Hole / Agujero	Bucha Bush / Bush	Coroa Crown / Corona	Unid. Controle Control Unit. / Unid. de Control
L 1633 4x2	1° / E	617 420 0238	90954	4024	145	19	9/16	26	94682
	1° / D	617 420 0238	90954	4024	145	19	9/16	26	94682
	2° / D	945 420 0338	90001	5017	145	19	9/16	26	94527
	2° / E	945 420 0238	90000	5018	145	19	9/16	26	94527
L 2314 6x4	1° / E	617 420 0238	90954	4024	145	19	9/16	26	94682
	1° / D	617 420 0238	90954	4024	145	19	9/16	26	94682
	2° / E	385 420 1138	90917	3186	145	19	9/16	26	94281
	2° / D	385 420 1238	90918	3185	145	19	9/16	26	94282
	3° / E	385 420 1138	90917	3186	145	19	9/16	26	94281
	3° / D	385 420 1238	90918	3185	145	19	9/16	26	94282
LA 1420 4x2	1° / E	617 420 0238	90954	4024	145	19	9/16	26	94682
	1° / D	617 420 0238	90954	4024	145	19	9/16	26	94682
	2° / E	376 420 0238	90992	3896	145	19	9/16	26	94273
	2° / D	376 420 0338	90993	3897	145	19	9/16	26	94273
LA 1418 4x4	1° / E	617 420 0238	90954	4024	145	19	9/16	26	94682
	1° / D	617 420 0238	90954	4024	145	19	9/16	26	94682
	2° / E	376 420 0038	90990	4045	145	19	9/16	26	94799
	2° / D	376 420 0138	90991	4044	145	19	9/16	26	94799
LB 2325 6x4  Atron 2730 2729	1° / E	617 420 0238	90954	4024	145	19	9/16	26	94682
	1° / D	617 420 0238	90954	4024	145	19	9/16	26	94682
	2° / E	623 420 0038	92054	3894 / 4077	145	19	9/16	26	94770
	2° / D	623 420 0138	92055	3895 / 4078	145	19	9/16	26	94770
	3° / E	623 420 0638	92039	4005	145	19	9/16	26	94687
	3° / D	623 420 0738	92038	4004	145	19	9/16	26	94687
LK 1615 4x2	1° / E	617 420 0238	90954	4024	145	19	9/16	26	94682
	1° / D	617 420 0238	90954	4044	145	19	9/16	26	94682
	2° / D	945 420 0838	90010	5020	145	19	9/16	26	94527
	2° / E	945 420 0738	90011	5019	145	19	9/16	26	94527

Obs.: O ajustador de cód. 98910 é idêntico ao ajustador de cód. 99186 e o ajustador de cód. 99911 é idêntico ao ajustador de cód. 90954

Note: The slack adjuster code 98910 is identical to the slack adjuster code 99186 and the slack adjuster code 99911 is identical to the slack adjuster code 90954

Nota: El ajustador de cód 98910 es idéntico al ajustador de cód. 99186 y el ajustador de cód. 99911 es idéntico al ajustador de cód. 90954

Anotações



# Linha Ajustador Automático RA1

RA1 Automatic Slack Adjuster Items . Linea Rache Automatico RA1



Linha Mercedes-Benz  
Mercedes-Benz Items . Linea Mercedes-Benz

Chassi Chassis / Chasis	Posição Position / Posición	Construtor OEM Part Number	Eckisil	N° Carcaça Housing N° / N° Carcaza	Comp. mm Length mm / Longitud mm	Furo Hole / Agujero	Bucha Bush / Bush	Coroa Crown / Corona	Unid. Controle Control Unit. / Unid. de Control
LK 1618 4x2	1° / E	617 420 0238	90954	4024	145	19	9/16	26	94682
	1° / D	617 420 0238	90954	4024	145	19	9/16	26	94682
	2° / E	376 420 0038	90990	4045	145	19	9/16	26	94799
	2° / D	376 420 0138	90991	4044	145	19	9/16	26	94799
	20PC/E	376 420 0238	90992	3896	145	19	9/16	26	94273
	20PC/D	376 420 0338	90993	3897	145	19	9/16	26	94273
LK 1214 4x2	1° / E	617 420 0238	90954	4024	145	19	9/16	26	94682
	1° / D	617 420 0238	90954	4024	145	19	9/16	26	94682
	2° / E	376 420 0038	90990	4045	145	19	9/16	26	94799
	2° / D	376 420 0138	90991	4044	145	19	9/16	26	94799
LK 1218 M96 4x2	1° / E	617 420 0238	90954	4024	145	19	9/16	26	94682
	1° / D	617 420 0238	90954	4024	145	19	9/16	26	94682
	2° / E	384 420 7438	99186	4096	145	19	9/16	26	94303
	2° / D	384 420 7438	99186	4096	145	19	9/16	26	94303
LK 1414 4x2	1° / E	617 420 0238	90954	4024	145	19	9/16	26	94682
	1° / D	617 420 0238	90954	4024	145	19	9/16	26	94682
	2° / E	376 420 0038	90990	4045	145	19	9/16	26	94799
	2° / D	376 420 0138	90991	4044	145	19	9/16	26	94799
	20PC/E	376 420 0238	90992	3896	145	19	9/16	26	94273
	20PC/D	376 420 0338	90993	3897	145	19	9/16	26	94273
LK 1418 E 4x2	1° / E	617 420 0238	90954	4024	145	19	9/16	26	94682
	1° / D	617 420 0238	90944	4024	145	19	9/16	26	94682
	2° / E	376 420 0038	90990	4045	145	19	9/16	26	94799
	2° / D	376 420 0138	90991	4044	145	19	9/16	26	94799
	20PC/E	376 420 0238	90992	3896	145	19	9/16	26	94273
	20PC/D	376 420 0338	90993	3897	145	19	9/16	26	94273

Obs.: O ajustador de cód. 98910 é idêntico ao ajustador de cód. 99186 e o ajustador de cód. **99911** é idêntico ao ajustador de cód. **90954**

Note: The slack adjuster code 98910 is identical to the slack adjuster code 99186 and the slack adjuster code **99911** is identical to the slack adjuster code **90954**

Nota: El ajustador de cód 98910 es idêntico al ajustador de cód. 99186 y el ajustador de cód. **99911** es idêntico al ajustador de cód. **90954**

Anotações



# Linha Ajustador Automático RA1

RA1 Automatic Slack Adjuster Items . Linea Rache Automatico RA1



Linha Mercedes-Benz  
Mercedes-Benz Items . Linea Mercedes-Benz

Chassi Chassis / Chasis	Posição Position / Posición	Construtor OEM Part Number	Eckisil	N° Carcaça Housing N° / N° Carcaza	Comp. mm Length mm / Longitud mm	Furo Hole / Agujero	Bucha Bush / Bush	Coroa Crown / Corona	Unid. Controle Control Unit. / Unid. de Control
LK 1614 4x2	1° / E	617 420 0238	90954	4024	145	19	9/16	26	94682
	1° / D	617 420 0238	90954	4024	145	19	9/16	26	94682
	2° / E	376 420 0038	90990	4045	145	19	9/16	26	94799
	2° / D	376 420 0138	90991	4044	145	19	9/16	26	94799
	20PC/E	376 420 0238	90992	3896	145	19	9/16	26	94273
	20PC/D	376 420 0338	90993	3897	145	19	9/16	26	94273
L 2325 6x4	1° / E	617 420 0238	90954	4024	145	19	9/16	26	94682
	1° / D	617 420 0238	90954	4024	145	19	9/16	26	94682
	2° / E	385 420 1138	90917	3186	145	19	9/16	26	94770
	2° / D	385 420 1238	90918	3185	145	19	9/16	26	94770
	3° / E	385 420 1138	90917	3186	145	19	9/16	26	94281
	3° / D	385 420 1238	90918	3185	145	19	9/16	26	94282
L/LK 1215 4x2	1° / E	617 420 0238	90954	4024	145	19	9/16	26	94682
	1° / D	617 420 0238	90954	4024	145	19	9/16	26	94682
	2° / E	341 420 1838	92244	3896	145	19	9/16	26	94481
	2° / D	341 420 1938	92245	3897	145	19	9/16	26	94481
L/LK 1620 M96 4x2	1° / E	617 420 0238	90954	4024	145	19	9/16	26	94682
	1° / D	617 420 0238	90954	4024	145	19	9/16	26	94682
	2° / E	387 420 7438	99186	4096	145	19	9/16	26	94303
	2° / D	384 420 7438	99186	4096	145	19	9/16	26	94303
L/LK 1621 4x2	1° / E	617 420 0238	90954	4024	145	19	9/16	26	94682
	1° / D	617 420 0238	90944	4024	145	19	9/16	26	94682
	2° / E	376 420 0038	90990	4045	145	19	9/16	26	94799
	2° / D	376 420 0138	90991	4044	145	19	9/16	26	94799
	3° / E	376 420 0238	90992	3896	145	19	9/16	26	94273
	3° / D	376 420 0338	90993	3897	145	19	9/16	26	94273

Obs.: O ajustador de cód. 98910 é idêntico ao ajustador de cód. 99186 e o ajustador de cód. **99911** é idêntico ao ajustador de cód. **90954**

Note: The slack adjuster code 98910 is identical to the slack adjuster code 99186 and the slack adjuster code **99911** is identical to the slack adjuster code **90954**

Nota: El ajustador de cód 98910 es idêntico al ajustador de cód. 99186 y el ajustador de cód. **99911** es idêntico al ajustador de cód. **90954**

Anotações



# Linha Ajustador Automático RA1

RA1 Automatic Slack Adjuster Items . Linea Rache Automatico RA1



Linha Mercedes-Benz  
Mercedes-Benz Items . Linea Mercedes-Benz

Chassi Chassis / Chasis	Posição Position / Posición	Construtor OEM Part Number	Eckisil	N° Carcaça Housing N° / N° Carcaza	Comp. mm Length mm / Longitud mm	Furo Hole / Agujero	Bucha Bush / Bush	Coroa Crown / Corona	Unid. Controle Control Unit. / Unid. de Control
L/LK/LS 1935 4x2	1° / E	389 420 0738	90867	3177 / 4024	145	19	9/16	26	94482
	1° / D	389 420 0738	90867	3177 / 4024	145	19	9/16	26	94482
	2° / E	387 420 0038	92174	3186	145	19	9/16	26	94293
	2° / D	387 420 0038	92173	3185	145	19	9/16	26	94293
L/LS 1622 4x2	1° / E	617 420 0238	90954	4024	145	19	9/16	26	94682
	1° / D	617 420 0238	90954	4024	145	19	9/16	26	94682
	2° / E	383 420 0438	92036	3893	145	19	9/16	26	94684
	2° / D	383 420 0538	92037	3892	145	19	9/16	26	94684
L/LS 2635 6x4	1° / E	389 420 0738	90867	3177 / 4024	145	19	9/16	26	94482
	1° / D	389 420 0738	90867	3177 / 4024	145	19	9/16	26	94482
	2° / E	617 420 0338	90952	3879	145	19	9/16	26	94782
	2° / D	617 420 0438	90953	3878	145	19	9/16	26	94782
	3° / E	617 420 0338	90952	3879	145	19	9/16	26	94782
	3° / D	617 420 0538	90953	3878	145	19	9/16	26	94782
L/LS/LK 1518 4x2	1° / E	617 420 0238	90954	4024	145	19	9/16	26	94682
	1° / D	617 420 0238	90954	4024	145	19	9/16	26	94682
	2° / E	376 420 0238	90992	3896	145	19	9/16	26	94273
	2° / D	376 420 0338	90993	3897	145	19	9/16	26	94273
LA 1418 4x4	1° / E	617 420 0238	90954	4024	145	19	9/16	26	94682
	1° / D	617 420 0238	90954	4024	145	19	9/16	26	94682
	2° / E	376 420 0238	90990	4045	145	19	9/16	26	94799
	2° / D	376 420 0138	90991	4044	145	19	9/16	26	94799
LA 1419 4x4	1° / E	617 420 0238	90954	4024	145	19	9/16	26	94682
	1° / D	617 420 0238	90954	4024	145	19	9/16	26	94682
	2° / E	376 420 0038	90990	4045	145	19	9/16	26	94799
	2° / D	376 420 0138	90991	4044	145	19	9/16	26	94799

Obs.: O ajustador de cód. 98910 é idêntico ao ajustador de cód. 99186 e o ajustador de cód. 99911 é idêntico ao ajustador de cód. 90954

Note: The slack adjuster code 98910 is identical to the slack adjuster code 99186 and the slack adjuster code 99911 is identical to the slack adjuster code 90954

Nota: El ajustador de cód 98910 es idéntico al ajustador de cód. 99186 y el ajustador de cód. 99911 es idéntico al ajustador de cód. 90954

Anotações



# Linha Ajustador Automático RA1

RA1 Automatic Slack Adjuster Items . Linea Rache Automatico RA1



Linha Mercedes-Benz  
Mercedes-Benz Items . Linea Mercedes-Benz

Chassi Chassis / Chasis	Posição Position / Posición	Construtor OEM Part Number	Eckisil	N° Carcaça Housing N° / N° Carcaza	Comp. mm Length mm / Longitud mm	Furo Hole / Agujero	Bucha Bush / Bush	Coroa Crown / Corona	Unid. Controle Control Unit. / Unid. de Control
LK 2325	1° / E	617 420 0238	90954	4024	145	19	9/16	26	94682
	1° / D	617 420 0738	90954	4024	145	19	9/16	26	94682
	2° / E	376 420 0038	90990	4045	145	19	9/16	26	94799
	2° / D	376 420 0138	90991	4044	145	19	9/16	26	94799
	3° / E	376 420 0638	92039	4005	145	19	9/16	26	94687
	3° / D	376 420 0738	92038	4004	145	19	9/16	26	94687
LK/LS 1929 4x2	1° / E	389 420 0738	90867	3177 / 4024	145	19	9/16	26	94482
	1° / D	389 420 0738	90867	3177 / 4024	145	19	9/16	26	94482
	2° / E	387 420 0138	92174	3186	145	19	9/16	26	94293
	2° / D	387 420 0038	92173	3185	145	19	9/16	26	94293
LS 1625 4x2	1° / E	617 420 0238	90954	4024	145	19	9/16	26	94682
	1° / D	617 420 0238	90954	4024	145	19	9/16	26	94682
	2° / E	376 420 0038	90990	4045	145	19	9/16	26	94799
	2° / D	376 420 0138	90991	4044	145	19	9/16	26	94799
LS 1633 4x2	1° / E	617 420 0238	90954	4024	145	19	9/16	26	94682
	1° / D	617 420 0238	90954	4024	145	19	9/16	26	94682
	2° / E	945 420 0338	90001	5017	145	19	9/16	26	94527
	2° / D	945 420 0238	90000	5018	145	19	9/16	26	94527
LS 1941 4x2	1° / E	389 420 0738	90867	3177 / 4024	145	19	9/16	26	94482
	1° / D	389 420 0738	90867	3177 / 4024	145	19	9/16	26	94482
	2° / E	387 420 0138	92174	3186	145	19	9/16	26	94293
	2° / D	387 420 0038	92173	3185	145	19	9/16	26	94293
1218 4x2	1° / E	617 420 0238	90954	4024	145	19	9/16	26	94682
	1° / D	617 420 0238	90954	4024	145	19	9/16	26	94682
	2° / E	376 420 0038	90990	4045	145	19	9/16	26	94799
	2° / D	376 420 0138	90991	4044	145	19	9/16	26	94799

Obs.: O ajustador de cód. 98910 é idêntico ao ajustador de cód. 99186 e o ajustador de cód. **99911** é idêntico ao ajustador de cód. **90954**

Note: The slack adjuster code 98910 is identical to the slack adjuster code 99186 and the slack adjuster code **99911** is identical to the slack adjuster code **90954**

Nota: El ajustador de cód 98910 es idêntico al ajustador de cód. 99186 y el ajustador de cód. **99911** es idêntico al ajustador de cód. **90954**

Anotações

# Linha Ajustador Automático RA1

RA1 Automatic Slack Adjuster Items . Linea Rache Automatico RA1



Linha Mercedes-Benz  
Mercedes-Benz Items . Linea Mercedes-Benz

Chassi Chassis / Chasis	Posição Position / Posición	Construtor OEM Part Number	Eckisil	N° Carcaça Housing N° / N° Carcaza	Comp. mm Length mm / Longitud mm	Furo Hole / Agujero	Bucha Bush / Bush	Coroa Crown / Corona	Unid. Controle Control Unit. / Unid. de Control
1714 4x2	1° / E	617 420 0238	90954	4024	145	19	9/16	26	94682
	1° / D	617 420 0238	90954	4024	145	19	9/16	26	94682
	2° / E	376 420 0038	90990	4045	145	19	9/16	26	94799
	2° / D	376 420 0138	90991	4044	145	19	9/16	26	94799
	20PC/E	376 420 0238	90992	3896	145	19	9/16	26	94273
	20PC/D	376 420 0338	90993	3897	145	19	9/16	26	94273
1718 4x2	1° / E	617 420 0238	90954	4024	145	19	9/16	26	94682
	1° / D	617 420 0238	90954	4024	145	19	9/16	26	94682
	2° / E	376 420 0038	90990	4045	145	19	9/16	26	94799
	2° / D	376 420 0138	90991	4044	145	19	9/16	26	94799
	20PC/E	376 420 0238	90992	3896	145	19	9/16	26	94273
	20PC/D	376 420 0338	90993	3897	145	19	9/16	26	94273
2418 6x2	1° / E	617 420 0238	90954	4024	145	19	9/16	26	94682
	1° / D	617 420 0238	90954	4024	145	19	9/16	26	94682
	2° / E	376 420 0238	90992	3896	145	19	9/16	26	94273
	2° / D	376 420 0338	90993	3897	145	19	9/16	26	94273
	3° / E	345 420 0838	92070	3186	145	19	9/16	26	94767
	3° / D	345 420 0738	92069	3185	145	19	9/16	26	94767
2418 6x4	1° / E	617 420 0238	90954	4024	145	19	9/16	26	94682
	1° / D	617 420 0238	90954	4024	145	19	9/16	26	94682
	2° / E	376 420 0238	90992	3896	145	19	9/16	26	94273
	2° / D	376 420 0338	90993	3897	145	19	9/16	26	94273
	3° / E	385 420 1138	90917	3186	145	19	9/16	26	94281
	3° / D	385 420 1238	90918	3185	145	19	9/16	26	94282
1721 M96 4x2	1° / E	617 420 0238	90954	4024	145	19	9/16	26	94682
	1° / D	617 420 0238	90954	4024	145	19	9/16	26	94682
	2°/E	376 420 0038	90990	4045	145	19	9/16	26	94799
	2°/D	376 420 0138	90991	4044	145	19	9/16	26	94799
	20PC/E	376 420 0238	90992	3896	145	19	9/16	26	94273
	20PC/D	376 420 0338	90993	3897	145	19	9/16	26	94273

Obs.: O ajustador de cód. 98910 é idêntico ao ajustador de cód. 99186 e o ajustador de cód. **99911** é idêntico ao ajustador de cód. **90954**

Note: The slack adjuster code 98910 is identical to the slack adjuster code 99186 and the slack adjuster code **99911** is identical to the slack adjuster code **90954**

Nota: El ajustador de cód 98910 es idêntico al ajustador de cód. 99186 y el ajustador de cód. **99911** es idêntico al ajustador de cód. **90954**

Anotações

# Linha Ajustador Automático RA1

RA1 Automatic Slack Adjuster Items . Linea Rache Automatico RA1



SCANIA

Linha Scania  
Scania Items . Linea Scania

Chassi Chassis / Chasis	Posição Position / Posición	Construtor OEM Part Number	Eckisil	N° Carcaça Housing N° / N° Carcaza	Comp. mm Length mm / Longitud mm	Furo Hole / Agujero	Bucha Bush / Bush	Coroa Crown / Corona	Unid. Controle Control Unit. / Unid. de Control
BR 116 SUSP. AR 4x2	1° / D	219 998	92656	2895	151	20	5/8	10	94754
	1° / E	219 997	92655	2894	151	20	5/8	10	94754
	2° / D-E	1 112 832	92654	3891	165 / 140	20	5/8	10	94230
BR 116 4x2	1° / D	221734	92658	2902	151	19	1/2	10	94756
	1° / E	221733	92657	2901	151	19	1/2	10	94756
	2° / D-E	215 850	92962	2752	165	20	5/8	10	94453
F 113 HL 4x2	1° / D	1 112 830	92664	3704	165	20	5/8	10	94229
	1° / E	1 112 829	92663	3705	165	20	5/8	10	94229
	2°	1 112 831/1789560	92662	3226	165	20	5/8	10	94230
F 113 (-92) 4x2	1° / D	276 526	92952	3704	165	20	5/8	10	94760
	1° / E	276 525	92951	3705	165	20	5/8	10	94760
	2° / D-E	278 739	92963	3226	165	20	5/8	10	94453
F 113 (+93) 4x2	1° / D	1 112 830	92664	3704	165	20	5/8	10	94229
	1° / E	1 112 829	92663	3705	165	20	5/8	10	94229
	2°	1 112 831/1789560	92662	3226	165	20	5/8	10	94230
K 112 4x2	1° / D	276 526	92952	3704	165	20	5/8	10	94760
	1° / E	276 525	92951	3705	165	20	5/8	10	94760
	2° / D-E	215 850	92962	2752	165	20	5/8	10	94453
K 113 CL (-92) 4x2	1° / D	362134	92959	4041	165	20	5/8	10	94367
	1° / E	362135	92958	4040	165	20	5/8	10	94367
	2° / D	278 738	92950	3663	165	20	5/8	10	94455
	2° / E	278 737	92949	3662	165	20	5/8	10	94455
K113 CL L113 (+93) K 113 CL / TL L113CL 113CLL	1° / D	1 112 840	92826	4041	165	20	5/8	10	94235
	1° / E	1 112 839	92825	4040	165	20	5/8	10	94235
	2° / D	1 112 834/1789562	92661	3663	165	20	5/8	10	94230
	2° / E	1 112 833/1789561	92660	3662	165	20	5/8	10	94230
F 94 HB L 94 IB K 94 IB K 124 IB / NB	1° / D	1358634/1789567	99442	4083	165	20	5/8	10	94235
	1° / E	1358635/1789568	99443	4084	165	20	5/8	10	94235
	2° / D	1 112 834/1789562	92661	3663	165	20	5/8	10	94230
	2° / E	1 112 833/1789561	92660	3662	165	20	5/8	10	94230

Anotações

# Linha Ajustador Automático RA1

RA1 Automatic Slack Adjuster Items . Linea Rache Automatico RA1



SCANIA

Linha Scania  
Scania Items . Linea Scania

Chassi Chassis / Chasis	Posição Position / Posición	Construtor OEM Part Number	Eckisil	N° Carcaça Housing N° / N° Carcaza	Comp. mm Length mm / Longitud mm	Furo Hole / Agujero	Bucha Bush / Bush	Coroa Crown / Corona	Unid. Controle Control Unit. / Unid. de Control
K 113 TL (-92) 6x2	1° / D	362134	92959	4041	165	20	5/8	10	94367
	1° / E	362135	92958	4040	165	20	5/8	10	94367
	2° / D	278 738	92950	3663	165	20	5/8	10	94455
	2° / E	278 737	92949	3662	165	20	5/8	10	94455
	3° / D	362046	92956	2772	130	20	5/8	10	94758
	3° / E	362047	92957	2771	130	20	5/8	10	94758
F 94 L 94 P 94	1° / D	1 112 830	92664	3704	165	20	5/8	10	94229
	1° / E	1 112 829	92663	3705	165	20	5/8	10	94229
	2° / D-E	1 112 832	92654	3891	165/140	20	5/8	10	94230
	2° / D-E	1 112 831/1789560	92662	3226	165	20	5/8	10	94230
	3° / D-E	394183	92484	3884	130	20	5/8	10	94501
K 124 EB 6x2 K 270 P 240 R 400 P 340 P 310 P 310(2017)	1° / D	1358634/1789567	99442	4083	165	20	5/8	10	94235
	1° / E	1358635	99443	4084	165	20	5/8	10	94235
	2° / D	1 112 834/1789562	92661 / 99862	3663	165	20	5/8	10	94230 / 94156
	2° / E	1 112 833/1789561	92660 / 99861	3662	165	20	5/8	10	94230 / 94156
	3°	135634/1789567	99442	4083	165	20	5/8	10	94235
	3°	1358635	99443	4084	165	20	5/8	10	94235
K 124 IB 8x2 G 420	1°a/D	1 112 840	92826	4041	165	20	5/8	10	94235
	1°a/E	1 112 839	92825	4040	165	20	5/8	10	94235
	1°b/D	1 112 840	92826	4041	165	20	5/8	10	94235
	1°b/E	1 112 839	92825	4040	165	20	5/8	10	94235
	1° / D	1 112 834/1789562	92661	3663	165	20	5/8	10	94230
	1° / E	1 112 833/1789561	92660	3662	165	20	5/8	10	94230
	2° / D	1358634/1789567	99442	4083	165	20	5/8	10	94235
	2° / E	1358635	99443	4084	165	20	5/8	10	94235
L 113 (-92)	1° / D	362134	92959	4041	165	20	5/8	10	94367
	1° / E	362135	92958	4040	165	20	5/8	10	94367
	2° / D	278 738	92950	3663	165	20	5/8	10	94455
	2° / E	278 737	92949	3662	165	20	5/8	10	94455

Anotações

# Linha Ajustador Automático RA1

RA1 Automatic Slack Adjuster Items . Linea Rache Automatico RA1



SCANIA

Linha Scania  
Scania Items . Linea Scania

Chassi Chassis / Chasis	Posição Position / Posición	Construtor OEM Part Number	Eckisil	N° Carcaça Housing N° / N° Carcaza	Comp. mm Length mm / Longitud mm	Furo Hole / Agujero	Bucha Bush / Bush	Coroa Crown / Corona	Unid. Controle Control Unit. / Unid. de Control
S 113 (-92)	1° / D	362134	92959	4041	165	20	5/8	10	94367
	1° / E	362135	92958	4040	165	20	5/8	10	94367
	2° / D-E	278 739	92963	3226	165	20	5/8	10	94453
S 113 (+92)	1° / D	1 112 840	92826	4041	165	20	5/8	10	94235
	1° / E	1 112 839	92825	4040	165	20	5/8	10	94235
	2° / D-E	1 112 831/1789560	92662	3226	165	20	5/8	10	94230
T/R 113 T/R 143 (-92)	1° / D	276 526	92952	3704	165	20	5/8	10	94760
	1° / E	276 525	92951	3705	165	20	5/8	10	94760
	2° / D-E	278 739	92963	3226	165	20	5/8	10	94453
T/R 113 T/R 143 (+93)	1° / D	1 112 830	92664	3704	165	20	5/8	10	94229
	1° / E	1 112 829	92663	3705	165	20	5/8	10	94229
	2° / D-E	1 112 831/1789560	92662	3226	165	20	5/8	10	94230
T/R 113 T/R 143 (-92) 6x2	1° / D	276 526	92952	3704	165	20	5/8	10	94760
	1° / E	276 525	92951	3705	165	20	5/8	10	94760
	2° / D-E	278 739	92963	3226	165	20	5/8	10	94453
	3° / D	362046	92956	2772	130	20	5/8	10	94758
	3° / E	362047	92957	2771	130	20	5/8	10	94758
T/R 113 T/R 143 (+93) 6x2	1°/D	1 112 830	92664	3704	165	20	5/8	10	94229
	1°/E	1 112 829	92663	3705	165	20	5/8	10	94229
	2° / D-E	1 112 831/1789560	92662	3226	165	20	5/8	10	94230
	3° / D	394190	92727	2771	130	20	5/8	10	94390
	3° / E	394189	92728	2772	130	20	5/8	10	94390

Anotações





# Linha Ajustador Automático RA1

RA1 Automatic Slack Adjuster Items . Linea Rache Automatico RA1



SCANIA

Linha Scania

Scania Items . Linea Scania

Chassi Chassis / Chasis	Posição Position / Posición	Construtor OEM Part Number	Eckisil	Nº Carcaça Housing Nº / Nº Carcaza	Comp. mm Length mm / Longitud mm	Furo Hole / Agujero	Bucha Bush / Bush	Coroa Crown / Corona	Unid. Controle Control Unit. / Unid. de Control
P 250 P 270 K 310 K360 6x4	1º / D	1358634/1789567	99033	4083	165	20	5/8	10	94235
	1º / E	1358635	99034	4084	165	20	5/8	10	94235
	2º / D	1112834	92661	3663	165	20	5/8	10	94230
	2º / E	1112533	92660	3662	165	20	5/8	10	94230
	3º / D	1112834	92661	3663	165	20	5/8	10	94230
	3º / E	1112834	92660	3662	165	20	5/8	10	94230
R 420  R 480 Euro 5 6x4  G 420	1º / D	99033 / 99442	99033 / 99442	4083	165	20	5/8	10	94235
	1º / E	99034 / 99443	99034 / 99443	4084	165	20	5/8	10	94235
	2º / D	92625 / 99878	92625 / 99878	3663	165	20	5/8	10	94230
	2º / E	92624 / 99877	92624 / 99877	3662	165	20	5/8	10	94230
	3º / D	1112834	92625	3663	165	20	5/8	10	94230
	3º / E	1112833/1789564	92624	3662	165	20	5/8	10	94230
P280 / P320 P360 / P450 G360 / G400 G410 / G440 G450 / G480 G500 / G540 R400 / R440 R480 / R410 R440 / R450 R500 / R540 S450 / S540  SCANIA XT / SCANIA NTG 2018	1º / D	2261825	99648	4163	165	20	5/8	10	94137
	1º / E	2261826	99649	4164	165	20	5/8	10	94137
G500 8x4	1º - 2º / D	2261825	99648/99664	4163	165	20	5/8	10	94137
	1º - 2º / E	2261826	99649/99663	4164	165	20	5/8	10	94137
	3º / D	1789564	92629	4020	165	20	5/8	10	94233
	3º / E	1789563	92628	4021	165	20	5/8	10	94233
	4º / D - E	2190696	99639/99662	4158	165	20	5/8	10	94880
P450 6x4	1º / D	2261825	99648	4163	165	20	5/8	10	94137
	1º / E	2261826	99649	4164	165	20	5/8	10	94137
	2º / D	1789562	92661	3663	165	20	5/8	10	94230
	2º / E	1789561	92660	3662	165	20	5/8	10	94230
G440 8x4	1º / D	1789567	99442	4083	165	20	5/8	10	94235
	1º / E	1789568	99443	4084	165	20	5/8	10	94235
	3º - 4º / D	1789564	92629	4020	165	20	5/8	10	94233
	3º - 4º / E	1789563	92628	4021	165	20	5/8	10	94233
G310	1º / D	1789567	99442	4083	165	20	5/8	10	94235
	1º / E	1789568	99443	4084	165	20	5/8	10	94235
	3º - 4º / D	1789562	92661	3663	165	20	5/8	10	94230
	3º - 4º / E	1789561	92660	3662	165	20	5/8	10	94230

# Linha Ajustador Automático RA1

RA1 Automatic Slack Adjuster Items . Linea Rache Automatico RA1



Chassi Chassis / Chasis	Posição Position / Posición	Construtor OEM Part Number	Eckisil	N° Carcaça Housing N° / N° Carcaza	Comp. mm Length mm / Longitud mm	Furo Hole / Agujero	Bucha Bush / Bush	Coroa Crown / Corona	Unid. Controle Control Unit. / Unid. de Control
B7 4x2	1° / D-E	1 196 321	92678	2752	140	19	1/2	10	94472
	2° / D	3 136 247	99642	3069	185	19	1/2	10	94411
	2° / E	3 136 246	99641	3068	185	19	1/2	10	94411
B 10M (-90) 4x2	1° / D-E	1 196 322	92726	2752	152	19	1/2	10	94472
	2° / D	1 195 462	92783	3860	145	19	1/2	10	94448
	2° / E	1 195 461	92782	3861	145	19	1/2	10	94448
B 10M (+90) 4x2	1° / D-E	1 196 321	92678	2752	140	19	1/2	10	94472
	2° / D	1 195 462	92783	3860	145	19	1/2	10	94448
	2° / E	1 195 461	92782	3861	145	19	1/2	10	94448
B 10M (-90) 6x2	1° / D-E	1 196 322	92726	2752	152	19	1/2	10	94472
	2° / D	1 195 462	92783	3860	145	19	1/2	10	94448
	2° / E	1 195 461	92782	3861	145	19	1/2	10	94448
	3° / D-E	1 196 321	92678	2752	140	19	1/2	10	94472
B 10M (+90) 6x2	1° / D-E	1 196 321	92678	2752	140	19	1/2	10	94472
	2° / D	1 197 966	92785	4038	165	19	1/2	10	94448
	2° / E	1 197 965	92784	4039	165	19	1/2	10	94448
	3° / D-E	1 196 321	92678	2752	140	19	1/2	10	94472
B 10M BIARTICULADO 8x2	1° / D-E	1 196 321	92678	2752	165	19	1/2	10	94472
	2° / D	1 197 966	92785	4038	165	19	1/2	10	94448
	2° / E	1 197 965	92784	4039	165	19	1/2	10	94448
	3° / D-E	1 196 321	92678	2752	140	19	1/2	10	94472
	4° / D-E	1 196 321	92678	2752	140	19	1/2	10	94472
B 12 B 4x2	1° / D-E	1 196 321	92678	2752	140	19	1/2	10	94472
	2° / D	1 195 462	92783	3860	145	19	1/2	10	94448
	2° / E	1 195 461	92782	3861	145	19	1/2	10	94448
B 12 B 6x2	1° / D-E	1 196 321	92678	2752	140	19	1/2	10	94472
	2° / D	1 197 966	92785	4038	165	19	1/2	10	94448
	2° / E	1 197 965	92784	4039	165	19	1/2	10	94448
	3° / D-E	8196083	99428	3226	140	19	1/2	10	94267

Anotações



# Linha Ajustador Automático RA1

RA1 Automatic Slack Adjuster Items . Linea Rache Automatico RA1



Chassi Chassis / Chasis	Posição Position / Posición	Construtor OEM Part Number	Eckisil	N° Carcaça Housing N° / N° Carcaza	Comp. mm Length mm / Longitud mm	Furo Hole / Agujero	Bucha Bush / Bush	Coroa Crown / Corona	Unid. Controle Control Unit. / Unid. de Control
B 58 (-86)	1° / D-E	1 195 316	92944	2752	140	19	1/2	10	94966
	2° / D	1 134 296	92716	2754	133	19	1/2	10	94920
	2° / E	1 134 295	92715	2753	133	19	1/2	10	94920
B 58 (-86) 6x2	1° / D-E	1 195 316	92944	2752	140	19	1/2	10	94966
	2° / D	1 134 296	92716	2754	133	19	1/2	10	94920
	2° / E	1 134 295	92715	2753	133	19	1/2	10	94920
	3° / D-E	1 195 316	92944	2752	140	19	1/2	10	94966
B 58 (86 à 30/88) 4x2	1° / D-E	1 195 316	92944	2752	140	19	1/2	10	94966
	2° / D	1 195 322	92943	2753	140	19	1/2	10	94921
	2° / E	1 195 321	92942	2754	140	19	1/2	10	94921
B 58 (86 à 30/88) 6x2	1° / D-E	1 195 316	92944	2752	140	19	1/2	10	94966
	2° / D	1 195 322	92943	2753	140	19	1/2	10	94921
	2° / E	1 195 321	92942	2754	140	19	1/2	10	94921
	3° / D-E	1 195 316	92944	2752	140	19	1/2	10	94966
B 58 (30/88 à 06/92)	1° / D-E	1 196 322	92726	2752	152	19	1/2	10	94472
	2° / D	1 195 322	92943	2753	140	19	1/2	10	94921
	2° / E	1 195 321	92942	2754	140	19	1/2	10	94921
B 58 (30/88 à 06/92) 6x2	1° / D-E	1 196 322	92726	2752	152	19	1/2	10	94472
	2° / D	1 195 322	92943	2753	140	19	1/2	10	94921
	2° / E	1 195 321	92942	2754	140	19	1/2	10	94921
	3° / D-E	1 195 316	92944	2752	140	19	1/2	10	94966
B 58 (06/92 à 07/93) 4x2	1° / D-E	1 196 321	92678	2752	140	19	1/2	10	94472
	2° / D	1 195 322	92943	2753	140	19	1/2	10	94921
	2° / E	1 195 321	92942	2754	140	19	1/2	10	94921
B 58 (06/92 à 07/93) 6x2	1° / D-E	1 196 321	92678	2752	140	19	1/2	10	94472
	2° / D	1 195 322	92943	2753	140	19	1/2	10	94921
	2° / E	1 195 321	92942	2754	140	19	1/2	10	94921
	3° / D-E	1 195 316	92944	2752	140	19	1/2	10	94966

Anotações

---

---

---

---

---

---

---

---

---

---



# Linha Ajustador Automático RA1

RA1 Automatic Slack Adjuster Items . Linea Rache Automatico RA1



Chassi Chassis / Chasis	Posição Position / Posición	Construtor OEM Part Number	Eckisil	N° Carcaça Housing N° / N° Carcaza	Comp. mm Length mm / Longitud mm	Furo Hole / Agujero	Bucha Bush / Bush	Coroa Crown / Corona	Unid. Controle Control Unit. / Unid. de Control
B 58 (+93) 4x2	1° / D-E	1 196 321	92678	2752	140	19	1/2	10	94472
	2° / D	1 195 315	92792	2753	159	19	1/2	10	94921
	2° / E	1 195 314	92791	2754	159	19	1/2	10	94921
B 58 (+93) 6x2	1° / D-E	1 195 321	92678	2752	140	19	1/2	10	94472
	2° / D	1 195 315	92792	2753	159	19	1/2	10	94921
	2° / E	1 195 314	92791	2754	159	19	1/2	10	94921
	3° / D-E	1 195 316	92944	2752	140	19	1/2	10	94966
B 58 art (-86) 6x2	1° / D-E	1 195 316	92944	2752	140	19	1/2	10	94966
	2° / D	1 134 296	92716	2754	133	19	1/2	10	94920
	2° / E	1 134 295	92715	2753	133	19	1/2	10	94920
	3° / D	1 134 296	92716	2754	133	19	1/2	10	94920
	3° / E	1 134 295	92715	2753	133	19	1/2	10	94920
B58 art (86 à 88) 6x2	1° / D-E	1 195 316	92944	2752	140	19	1/2	10	94966
	2° / D	1 195 322	92943	2753	140	19	1/2	10	94921
	2° / E	1 195 321	92942	2754	140	19	1/2	10	94921
	3° / D	1 195 322	92943	2753	140	19	1/2	10	94921
	3° / E	1 195 321	92942	2754	140	19	1/2	10	94921
B 58 art (88 à 30/88)	1° / D-E	1 195 316	92944	2752	140	19	1/2	10	94966
	2° / D	1 195 315	92792	2753	159	19	1/2	10	94921
	2° / E	1 195 314	92791	2754	159	19	1/2	10	94921
	3° / D	1 195 322	92943	2753	140	19	1/2	10	94921
	3° / E	1 195 321	92942	2754	140	19	1/2	10	94921
B 12 B (30/88 à 06/92) 6x2	1° / D-E	1 196 322	92726	2752	152	19	1/2	10	94472
	2° / D	1 195 315	92792	2753	159	19	1/2	10	94921
	2° / E	1 195 314	92791	2754	159	19	1/2	10	94921
	3° / D	1 195 322	92943	2753	140	19	1/2	10	94921
	3° / E	1 195 321	92942	2754	140	19	1/2	10	94921

Anotações



# Linha Ajustador Automático RA1

RA1 Automatic Slack Adjuster Items . Linea Rache Automatico RA1



Chassi Chassis / Chasis	Posição Position / Posición	Construtor OEM Part Number	Eckisil	N° Carcaça Housing N° / N° Carcaza	Comp. mm Length mm / Longitud mm	Furo Hole / Agujero	Bucha Bush / Bush	Coroa Crown / Corona	Unid. Controle Control Unit. / Unid. de Control
B 58 art (06/92 à 93) 6x2	1° / D-E	1 196 321	92678	2752	140	19	1/2	10	94472
	2° / D	1 195 315	92792	2753	159	19	1/2	10	94921
	2° / E	1 195 314	92791	2754	159	19	1/2	10	94921
	3° / D	1 195 322	92943	2753	140	19	1/2	10	94921
	3° / E	1 195 321	92942	2754	140	19	1/2	10	94921
B 58 art (+93)	1° / D-E	1 196 321	92678	2752	140	19	1/2	10	94472
	2° / D	1 195 315	92792	2753	159	19	1/2	10	94921
	2° / E	1 195 314	92791	2754	159	19	1/2	10	94921
	3° / D	1 195 315	92792	2753	159	19	1/2	10	94921
	3° / E	1 195 314	92791	2754	159	19	1/2	10	94921



Aplicação Application / Aplicación	Posição Position / Posición	Código Eckisil Part number / Código	N° Carcaça Housing N° / N° Carcaza	Comp. Length / Longitud	Coroa Crown / Corona	Unid. Controle Control Unit. / Unid. de Control
DAF 105.460 DAF XF - 150 6x4	1° / D	92523	2760	140mm	10	94558
	1° / E	92524	2761	140mm	10	94558
	2° / D-E	91828-58 (EKS) 91828-16 (EKS) 91828 (EKS)	-	6x4 6" 152,4mm	28	-
	3° / D-E	91828B-58 (EKS) 91828B-16 (EKS) 91828B (EKS)	-	6x4 5,5" 139,7mm	28	-
DAF 480 6x2 DAF 530 6x4	1° / D	92523	2760	140mm	10	94558
	1° / E	92524	2761	140mm	10	94558
	2° - 3° / D	50309 (RA3)	-	6" 152,4mm	28	-
	2° - 3° / E	50308 (RA3)	-	6" 152,4mm	28	-



Linha Sinotruk  
Sinotruk Items . Linea Sinotruk

Chassi Chassis / Chasis	Posição Position / Posición	Construtor OEM Part Number	Eckisil	N° Carcaça Housing N° / N° Carcaza	Comp. mm Length mm / Longitud mm	Furo Hole / Agujero	Bucha Bush / Bush	Coroa Crown / Corona	Unid. Controle Control Unit. / Unid. de Control
A7 / HOWO 6x4	2° / D-E 3° / D-E	AZ 9111340045	99801	3226	140	19	9/16	28	94795





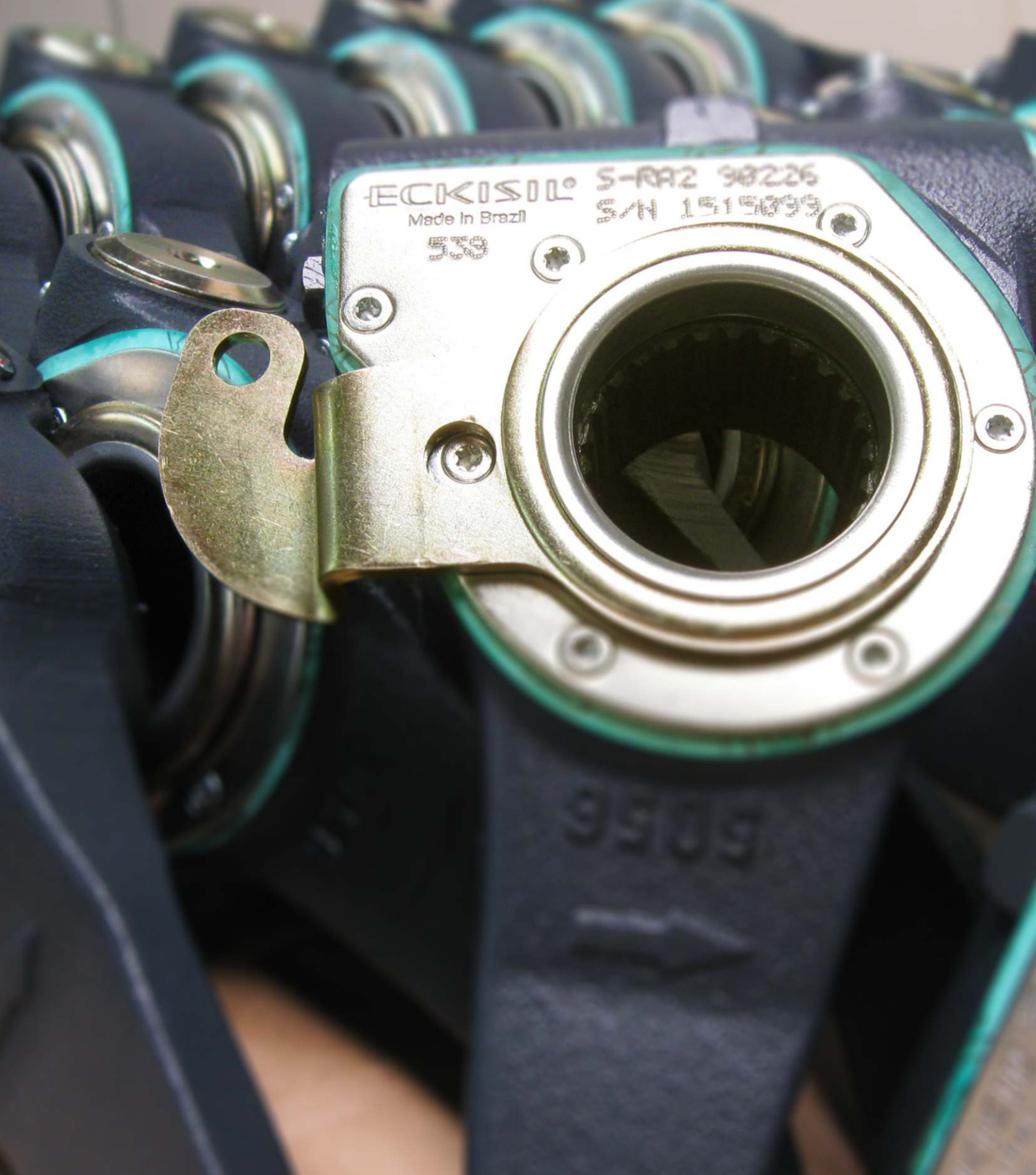

# Linha Ajustador Automático S-RA2

S-RA2 Automatic Slack Adjuster Items . Linea Rache Automatico S-RA2

## Componentes do Reparo S-RA2

N°	Descrição Description / Descripción	Qty. Quantity / Cantidad
01	Sem Fim	1
02	Coroa Unidirecional	1
03	Conjunto de Folga	1
04	Tampa Dianteira	1
05	Rolamento Axial de Agulha	1
06	Arruela de Encosto	1
07	Mola de Compressão	1
08	Tampa Traseira	1
09	Rebite de Aço	2
10	Anel O'Ring Coroa	2
11	Anel O'Ring Sem Fim	1
12	Parafuso Torx	7
13	Junta da Unidade de Controle	1
14	Bucha 9/16	1

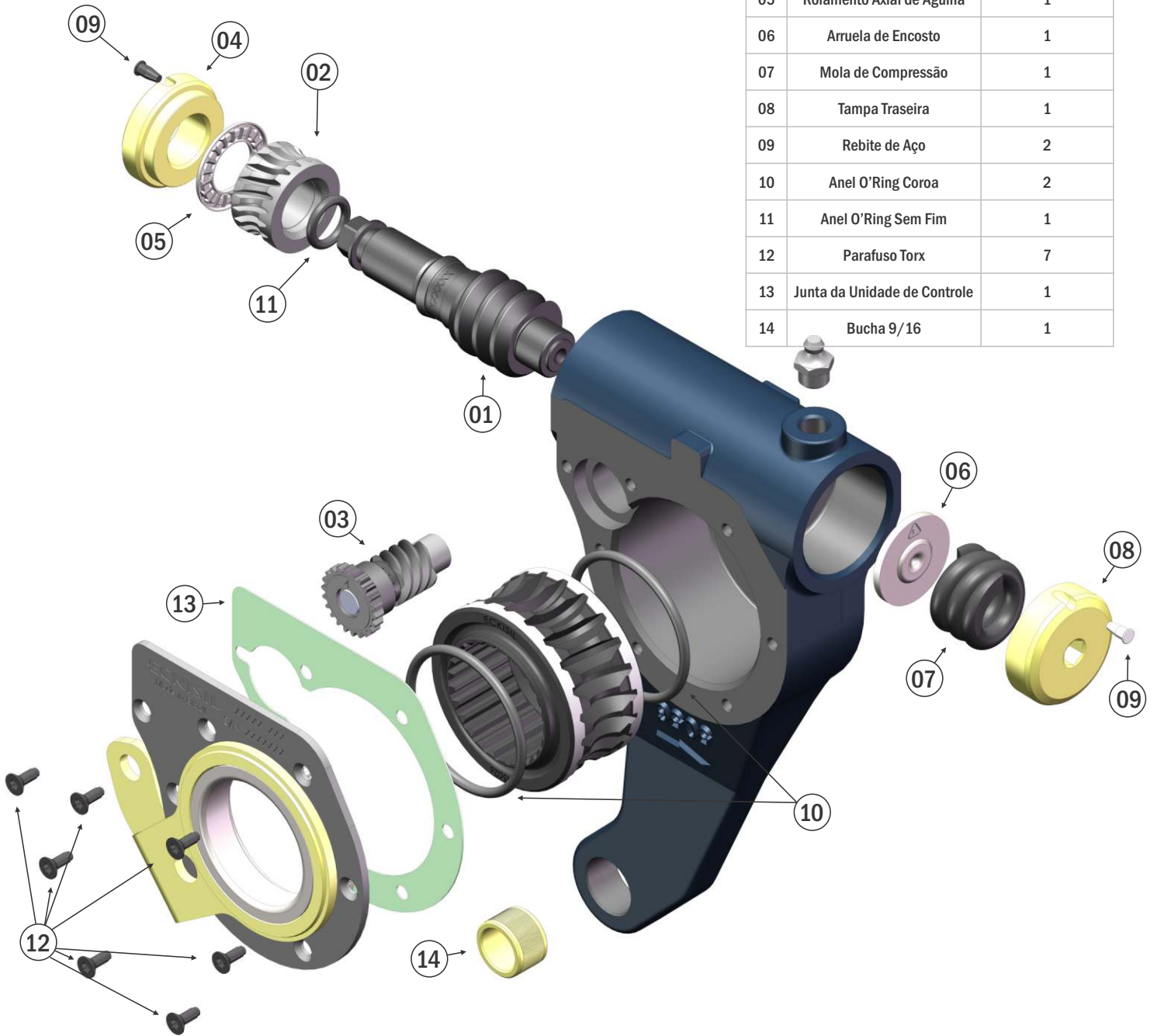

# Linha Ajustador Automático S-RA2

S-RA2 Automatic Slack Adjuster Items . Linea Rache Automatico S-RA2

# Linha Ajustador Automático S-RA2

S-RA2 Automatic Slack Adjuster Items . Linea Rache Automatico S-RA2

## Componentes

Ajustador Automático RA1

### Arruelas

Washer . Arandelas

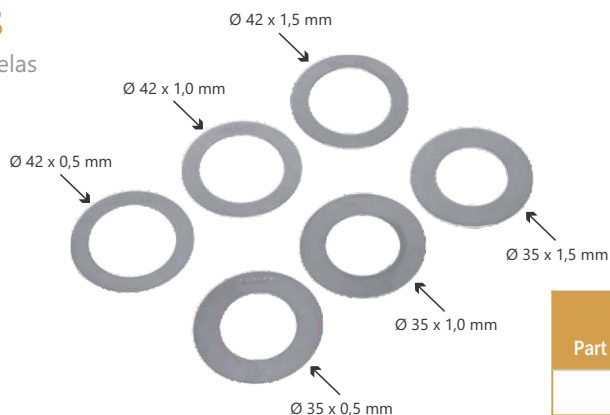

Kit contendo 6 peças.  
Kit conteniendo 6 piezas  
Kit with 6 parts

Código Part Number /Codigo	Aplicação Application / Aplicación
00726	Mercedes-Benz

### Kit Arruelas

Washer Kit . Kit Arandelas

Kit contendo 6 peças.  
Kit conteniendo 6 piezas  
Kit with 6 parts



Foto ilustrativa  
Illustrative picture

Código Part Number /Codigo	Descrição Description / Descripción	Coroas Crown / Coronas	Aplicação Application / Aplicación
00718	6 un. de 35,0 x 0,5mm	26 estrias	Mercedes-Benz
00719	6 un. de 35,0 x 1,0mm	26 estrias	Mercedes-Benz
00722	6 un. de 38,0 x 0,5mm	10 estrias	Scania / Volvo
00723	6 un. de 38,0 x 1,0mm	10 estrias	Scania / Volvo
00724	6 un. de 42,0 x 0,5mm	26 estrias	Mercedes-Benz
00725	6 un. de 42,0 x 1,0mm	26 estrias	Mercedes-Benz

### Arruela de Nylon

Nylon Washer . Arandela de Nylon



Código Part Number /Codigo	Quantidade Amount / Cantidad	Aplicação Application / Aplicación
00503	2 pçs	Mercedes-Benz
00509	4 pçs	Mercedes-Benz

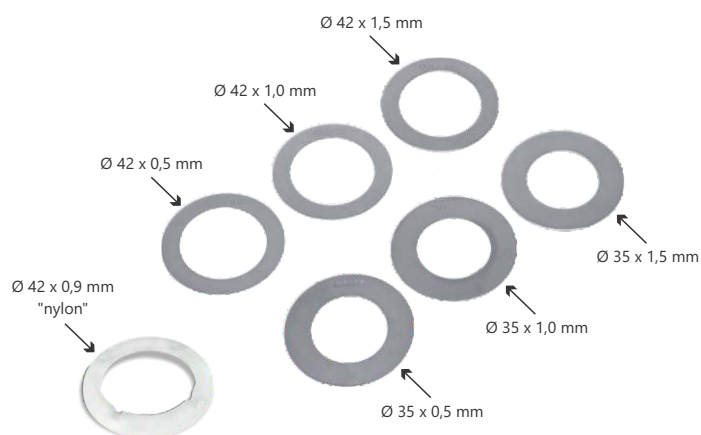

### Kit Arruelas

Washer Kit . Kit Arandelas

Código Part Number /Codigo	Aplicação Application / Aplicación
00727	Mercedes-Benz

Kit contendo 7 peças  
Kit conteniendo 7 piezas  
With 7 parts



# Linha Ajustador Automático S-RA2

S-RA2 Automatic Slack Adjuster Items . Linea Rache Automatico S-RA2

## Componentes

Ajustador Automático S-RA2



## Trava Cupilha

Locker Pin . Pino de Trabamiento

Código Part Number /Codigo	Aplicação Application / Aplicación
00730	Universal

Embalagem contendo 4 peças.  
Package with 4 parts.  
Paquete con 4 piezas.

## Unidade de Controle

Control Unit . Unidad de Control

Código Part Number /Codigo	Aplicação Application / Aplicación
94****	Mercedes-Benz

\*\*\*\* de acordo com a marca e modelo do veículo  
\*\*\*\* according to vehicle's make and model  
\*\*\*\* de acuerdo con la marca y modelo del vehículo



## Unidade de Controle

Control Unit . Unidad de Control

Código Part Number /Codigo	Aplicação Application / Aplicación
94530	Ajustador 901028 Carretas, Implementos Todos



## Suporte

Support . Soporte

Código Part Number /Codigo	Aplicação Application / Aplicación
961028	Ajustador 901028 Carretas, Implementos Todos

## Coroas

Crown . Corona



Comp. 44mm, Ø 13,8mm

Modelo Model / Modelo	Código Part Number /Codigo	Identificação Identification / Identificación
S-RA2	26 estrias	45226 Mercedes-Benz
	28 estrias	45228 Mercedes-Benz Micrão OF1218

## Kit Pino e Cupilha

Locker Pin Kit . Kit Pino de Trabamiento

Código Part Number /Codigo	Aplicação Application / Aplicación
00505	Mercedes-Benz

# Linha Ajustador Automático S-RA2

S-RA2 Automatic Slack Adjuster Items . Linea Rache Automatico S-RA2

## Kit Reparo Completo S-RA2

Complete Repair Kit . Kit Reparo Completo

<b>Código</b> Part Number /Codigo	<b>Aplicação</b> Application / Aplicación
00500	Mercedes-Benz / MAN



## Kit Reparo Parcial S-RA2

Partial Repair Kit . Kit Reparo Parcial

<b>Código</b> Part Number /Codigo	<b>Aplicação</b> Application / Aplicación
00501	Mercedes-Benz / MAN



## Kit Reparo Completo S-RA2

Complete Repair Kit . Kit Reparo Completo

<b>Código</b> Part Number /Codigo	<b>Aplicação</b> Application / Aplicación
00510	Carretas / Implementos



## Kit Reparo Parcial S-RA2

Partial Repair Kit . Kit Reparo Parcial

<b>Código</b> Part Number /Codigo	<b>Aplicação</b> Application / Aplicación
00511	Carretas / Implementos



# Linha Ajustador Automático S-RA2

S-RA2 Automatic Slack Adjuster Items . Linea Rache Automatico S-RA2

## Aparelho de Regulagem Completo

Complete Equipment of Adjustment . Equipo de Ajuste Completo

<b>Código</b> Part Number /Codigo	<b>Aplicação</b> Application / Aplicación
96910-C	Universal

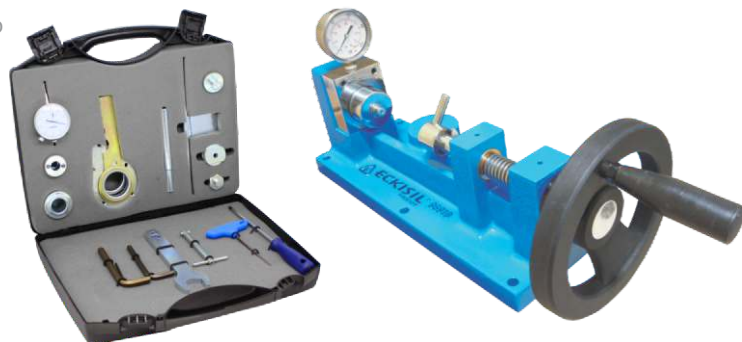

## Aparelho de Regulagem Parcial

Partial Equipment of Adjustment . Equipo de Ajuste Parcial

<b>Código</b> Part Number /Codigo	<b>Aplicação</b> Application / Aplicación
96910	Universal

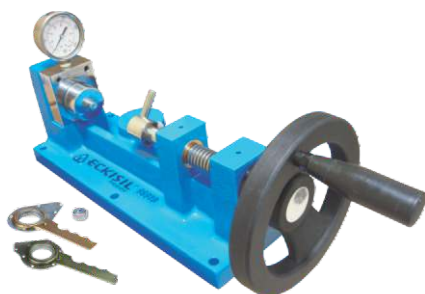

## Maleta de Ferramentas

Tool Case . Bolsa de Herramientas

<b>Código</b> Part Number /Codigo	<b>Aplicação</b> Application / Aplicación
96906	Universal



## Conj. Bloco do Manômetro

Manometer Block . Conjunto Bloco del Manómetro

<b>Código</b> Part Number /Codigo	<b>Aplicação</b> Application / Aplicación
96907	Aparelho de Regulagem Eckisil Freios Eckisil Freios Equipment of Adjustment Equipo de Ajuste Eckisil Freios



# Linha Ajustador Automático S-RA2

S-RA2 Automatic Slack Adjuster Items . Linea Rache Automatico S-RA2



Ônibus  
Buses . Omnibus



\*Os ajustadores 90428, 90369, 93428 e 93369 utilizam coroa 28.

\*Slack Adjusters 90428, 90369, 93428 and 93369 use crown 28.

\*Os Raches 90428, 90369, 93428 e 93369 uso corona 28.

Aplicação Application / Aplicación	Posição Position / Posición	Construtor OEM Part Number	Eckisil	Nº Carcaça Housing Nº / Nº Carcaza	Unid. Controle Control Unit. / Unid. de Control
OH 1518 4x2	1º / D	617 420 0238	90954	4024	94682
	1º / E	617 420 0238	90954	4024	94682
	2º / D	368 420 0338	90335	20003	94528
	2º / E	368 420 0338	90335	20003	94528
OF 1722 1418 1724 4x2	1º / D	617 420 0238	90954	4024	94682
	1º / E	617 420 0238	90954	4024	94682
	2º / D	958 420 0038	90226	5056	94517 / 94538
	2º / E	958 420 0038	90226	5056	94517 / 94538
*OF 1218 Micrão 4x2	1º / D-E	384 420 0638	90428	20004	94061
	2º / D-E	384 420 0538	90369	5056	94031
OF 1721 EURO V OF 1724 EURO V	1º D	617 420 0238	90954	4024	94682
	1º E	617 420 0238	90954	4024	94682
	2º D	368 420 0238	90306	5065	94527
	2º E	368 420 0138	90305	5064	94527

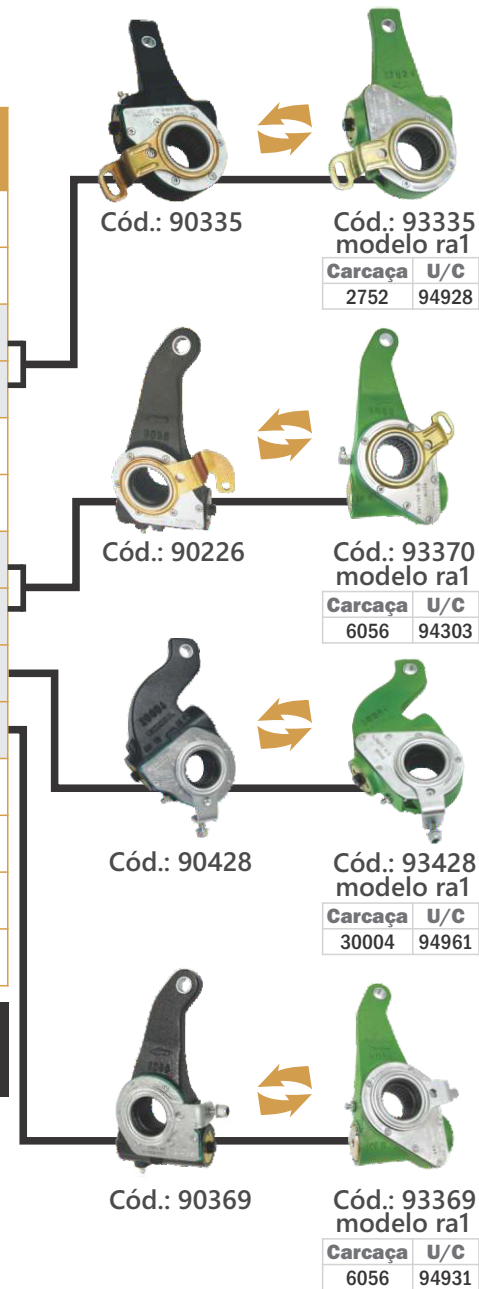

## INTERCAMBIABILIDADE

Você pode usar estes modelos RA1 no lugar dos modelos S-RA2, ou vice versa.

## INTERCHANGEABILITY

You can use these RA1 models instead of S-RA2 models or vice versa.

## INTERCAMBIABILIDAD

Se puede utilizar estos modelos RA1 reemplazando los modelos S-RA2, o vice versa



Linha Volvo  
Volvo Items . Linea Volvo

Aplicação Application / Aplicación	Posição Position / Posición	Construtor OEM Part Number	Eckisil	Nº Carcaça Housing Nº / Nº Carcaza	Unid. Controle Control Unit. / Unid. de Control
VOLVO B270F (SUSPENSAO A AR)	1º / D-E	3275FM4850 / 100000118318	90850	20003	941726
	2º / D	3275FM4980	90980	32790	941726
	2º / E	3275FM4970	90970	32780	941726



# Linha Ajustador Automático S-RA2

S-RA2 Automatic Slack Adjuster Items . Linea Rache Automatico S-RA2



Linha Mercedes-Benz  
Mercedes-Benz Items . Linea Mercedes-Benz

Caminhões  
Trucks . Camiones



Aplicação Application / Aplicación	Posição Position / Posición	Construtor OEM Part Number	Eckisil	Nº Carcaça Housing Nº / Nº Carcaza	Unid. Controle Control Unit. / Unid. de Control
LS 2638 / 1633 / 2831 2826 / 3344 / 3340 2544 / 4140 / 2831  LK 2638 / 2425 6x2	1º / D	945 420 0138	90009	5015	94528
	1º / E	945 420 0038	90008	5016	94528
	2º / D	945 420 0338	90001	5017	94527
	2º / E	945 420 0238	90000	5018	94527
	3º / D	945 420 0338	90001	5017	94527
	3º / E	945 420 0238	90000	5018	94527
Atego 2426 / 2429 / 1726 / 2425 / 3030  Atron 2324	1º / D-E	617 420 0238	90954	4024	94682
	2º / D-E 3º / D-E	958 420 0038	90226	5056	94517
Actros 4844 K 4144	1º / D	945 420 0138	90009	5015	94528
	1º / E	945 420 0038	90008	5016	94528
	2º / D	945 420 0438	90014	5031	94527
	2º / E	945 420 0938	90030	5018	94527
	3º / D	945 420 0238	90000	5018	94527
	3º / E	945 420 0338	90001	5017	94527
Actros 2546	1º / D	945 420 0138	90009	5015	94528
	1º / E	945 420 0038	90008	5016	94528
	2º / D	945 420 0338	90001	5017	94527
	2º / E	945 420 0238	90000	5018	94527
	3º / D-E	958 420 0038	90226	5056	94517
Axor 2036 2726 - 6x4 3131 - 6x4	1º / D	945 420 0138	90009	5015	94528
	1º / E	945 420 0038	90008	5016	94528
	2º-3º / D	945 420 0338	90001	5017	94527
	2º-3º / E	945 420 0238	90000	5018	94527
Actros 2651 - 4x2 2646 - 4x2	2º / E	958 420 0338	90621	5122	94528
	2º / D	958 420 0438	90622	5123	94528
Axor 2041	1º / D	945 420 0138	90009	5015	94528
	1º / E	945 420 0038	90008	5016	94528
	2º / E	958 420 0338	90621	5122	94528
	2º / D	958 420 0438	90622	5123	94528
ACTROS 2045 LS/2045 S 4x2	1º / E	961 420 0138	90914	5015	94546
	1º / D	961 420 0038	90915	5016	94547
	2º / E	961 420 0638	100936	5122	94546
	2º / D	961 420 0738	100937	5123	94547
ACTROS 2548 / 2553 6x2	1º / E	961 420 0138	90914	5015	94546
	1º / D	961 420 0038	90915	5016	94547
	2º / E	961 420 0638	100936	5122	94546
	2º / D	961 420 0738	100937	5123	94547
	3º / E	961 420 0238	100918	5018	94548
	3º / D	961 420 0338	100919	5017	94549
ACTROS 2651/2653 6x4	1º / E	961 420 0138	90914	5015	94546
	1º / D	961 420 0038	90915	5016	94547
	2º / E	961 420 0838	100938	5064	94548
	2º / D	961 420 0938	100939	5065	94549
	3º / E	961 420 0638	100936	5122	94546
	3º / D	961 420 0738	100937	5123	94547



# Linha Ajustador Automático S-RA2

S-RA2 Automatic Slack Adjuster Items . Linea Rache Automatico S-RA2



Linha Mercedes-Benz  
Mercedes-Benz Items . Linea Mercedes-Benz

Caminhões  
Trucks . Camiones



Aplicação Application / Aplicación	Posição Position / Posición	Construtor OEM Part Number	Eckisil	Nº Carcaça Housing Nº / Nº Carcaza	Unid. Controle Control Unit. / Unid. de Control
AROCS 58 ton.  8x4	1º - 2º / D	961 420 0138	90914	5015	94546
	1º - 2º / E	961 420 0038	90915	5016	94547
	3º / D	961 420 0538	100917	5031	94549
	3º / E	961 420 0438	100916	5018	94548
	4º / D	961 420 0338	100919	5017	94549
	4º / E	961 420 0238	100918	5018	94548
ATEGO 4x2 TODOS OS MODELOS 2023 PRA FRENTE	1º / D - E	617 420 0238	90954 (RA1)	4024	94682
	2º / D - E	368 420 0338	90335	20003	94528
ATEGO 2429/2433 6x2 2730 6x4	1º / D - E	617 420 0238	90954 (RA1)	4024	94682
	2º - 3º / D - E	368 420 0338	90335	20003	94528
ATEGO 3033 8x2 3330 8x4	1º - 2º / D - E	617 420 0238	90954 (RA1)	4024	94682
	3º - 4º / D - E	368 420 0338	90335	20003	94528
AROCS 3351 3353 4151 6x4  ATEGO 3133 6x4	1º / D	961 420 0138	90914	5015	94546
	1º / E	961 420 0038	90915	5016	94547
	2º / D	961 420 0538	100917	5031	94549
	2º / E	961 420 0438	100916	5018	94548
	3º / D	961 420 0338	100919	5017	94549
	3º / E	961 420 0238	100918	5018	94548

IVECO Linha Iveco  
Iveco Items . Linea Iveco

Aplicação Application / Aplicación	Posição Position / Posición	Construtor OEM Part Number	Eckisil	Nº Carcaça Housing Nº / Nº Carcaza	Unid. Controle Control Unit. / Unid. de Control
Caminhão IVECO EURO 5 / 6 S-WAY / HI-WAY / STRALIS 6x4	1º / D-E	3275FM4840 / 100000118294	90840	20003	941726
	2º / D-E	3275FM4850 / 100000118318	90850	20003	941726
	2º-3º / D	3275FM4980 / 100000118317	90981	S198	941804
	2º-3º / E	3275FM4970 / 100000118295	90971	S199	941804
Caminhão IVECO TRAKKER 6x4 / 8x4 - EURO 5	2º / D-E	3275FM4850 / 100000118318	90850	20003	941726
	3º / D	3275FM4980	90980	32790	941726
	3º / E	3275FM4970	90970	32780	941726
Caminhão IVECO S-WAY 540 (2024) 6x4	1º / D	3275X1194	50307 (RA3)	-	-
	1º / E	3275W1193	50306 (RA3)	-	-
	2º / D	3275FM4980 / 100000118317	90981	S198	941804
	2º / 3	3275FM4970 / 100000118295	90971	S199	941804
	3º / D-E	3275FM4850 / 100000118294	90850	5114	941726



# Linha Ajustador Automático S-RA2

S-RA2 Automatic Slack Adjuster Items . Linea Rache Automatico S-RA2



Linha Volkswagen  
Volkswagen Items . Linea Volkswagen

## Caminhões Trucks . Camiones



Aplicação Application / Aplicación	Posição Position / Posición	Construtor OEM Part Number	Eckisil	Nº Carcaça Housing Nº / Nº Carcaza	Unid. Controle Control Unit. / Unid. de Control
33460 8x4	1º / E	AA308(3275Y1195)	50308 (RA3)	-	-
	1º / D	AA309(3275Z1196)	50309 (RA3)	-	-
	2º / E	-	80702	5065	-
	2º / D	-	80703	5064	-
	3º - 4º / E	-	00317 (ZCAM)	-	-
	3º - 4º / D	-	00318 (ZCAM)	-	-
METEOR 28460 / 28480 6x2	1º - 3º / E	AA308(3275Y1195)	50308 (RA3)	-	-
	1º - 3º / D	AA309(3275Z1196)	50309 (RA3)	-	-
	2º / E	HBPR80487HBR	90487M	5065	94544MA
	2º / D	HBPR80488HBR	90488M	5064	94544MB
METEOR 29520 / 29530 6x4	1º / E	AA308(3275Y1195)	50308 (RA3)	-	-
	1º / D	AA309(3275Z1196)	50309 (RA3)	-	-
	2º / E	80953HB / 80953HBC	100953	5067	94549
	2º / D	80952HB / 80952HBC	100952	5066	94548
	3º / E	HBPR80487HBR	90487M	5065	94544MA
	3º / D	HBPR80488HBR	90488M	5064	94544MB
VW Delivery 9170 / 11180 2018 a 2023	TODOS	23B609853B / 100000173455	90739	20003 (5114)	94531

Linha Agrale  
AGRALE Agrale Items . Linea Agrale

Aplicação Application / Aplicación	Posição Position / Posición	Construtor OEM Part Number	Eckisil	Nº Carcaça Housing Nº / Nº Carcaza	Coroa Crown / Corona	Unid. Controle Control Unit. / Unid. de Control
AGRALE Ma10	TRASEIRO	23B609853B / 100000173455	90739	20003 (5114)	24	94531

Linha MAN  
MAN Items . Linea MAN

Aplicação Application / Aplicación	Posição Position / Posición	Construtor OEM Part Number	Eckisil	Nº Carcaça Housing Nº / Nº Carcaza	Coroa Crown / Corona	Unid. Controle Control Unit. / Unid. de Control
TGX 29480 / 28 440 6X2 2012-2021	1º / D	2V5609818C	90178/90087	5016	26	94536
	1º / E	2V5609817C	90179/90088	5015	26	94536
	2º / D	-	90488	5065	26	94544A
	2º / E	-	90487	5064	26	94544A
	3º / D	2V5612530	90093/90181	5019	26	94527
	3º / E	2V5612529	90092/90180	5020	26	94527
TGX 29440 / 29480 6x4 2012-2021	1º / D	2V5609818C	90178/90087	5016	26	94536
	1º / E	2V5609817C	90179/90088	5015	26	94536
	2º - 3º / D	-	90487	5065	26	94544
	2º - 3º / E	-	90488	5064	26	94544



# Linha Ajustador Automático S-RA2

S-RA2 Automatic Slack Adjuster Items . Linea Rache Automatico S-RA2

**DAF** Linha DAF  
DAF Items . Linea DAF

**Caminhões**  
Trucks . Camiones



Aplicação Application / Aplicación	Posição Position / Posición	Construtor OEM Part Number	Eckisil	Nº Carcaça Housing Nº / Nº Carcaza	Unid. Controle Control Unit. / Unid. de Control
XF FTT 6X4/FTS 6X2/FT 4X2/ FTT 6X4 OFF ROAD	2º / E	H189832	100953	5067	94549
	2º / D	H189831	100952	5066	94548



**Linha Sinotruk**  
Sinotruk Items . Linea Sinotruk

Chassi Chassis / Chasis	Posição Position / Posición	Construtor OEM Part Number	Eckisil	Nº Carcaça Housing Nº / Nº Carcaza	Comp. mm Length mm / Longitud mm	Furo Hole / Agujero	Bucha Bush / Bush	Coroa Crown / Corona	Unid. Controle Control Unit. / Unid. de Control
HOWO 6x2	2º / E	WG 9981340081	90002	5017	145	19	9/16	19	94528
	3º / E								
	2º / D	WG 9981340080	90003	5018					
	3º / D								

**Reboque e Semi-reboque**  
Trailers . Remolques



Aplicação Application / Aplicación	Posição Position / Posición	Eckisil	Nº Carcaça Housing Nº / Nº Carcaza	Coroa Crown / Corona	Unid. Controle Control Unit. / Unid. de Control
Carretas Implementos Todos	D-E	901028-S	20003	28	94530

AJUSTADOR S-RA2  
CÓD: 901028



SUPORTE  
CÓD: 961028



AJUSTADOR AUTOMÁTICO S-RA2 Conjunto Completo  
CÓD: 901028-S





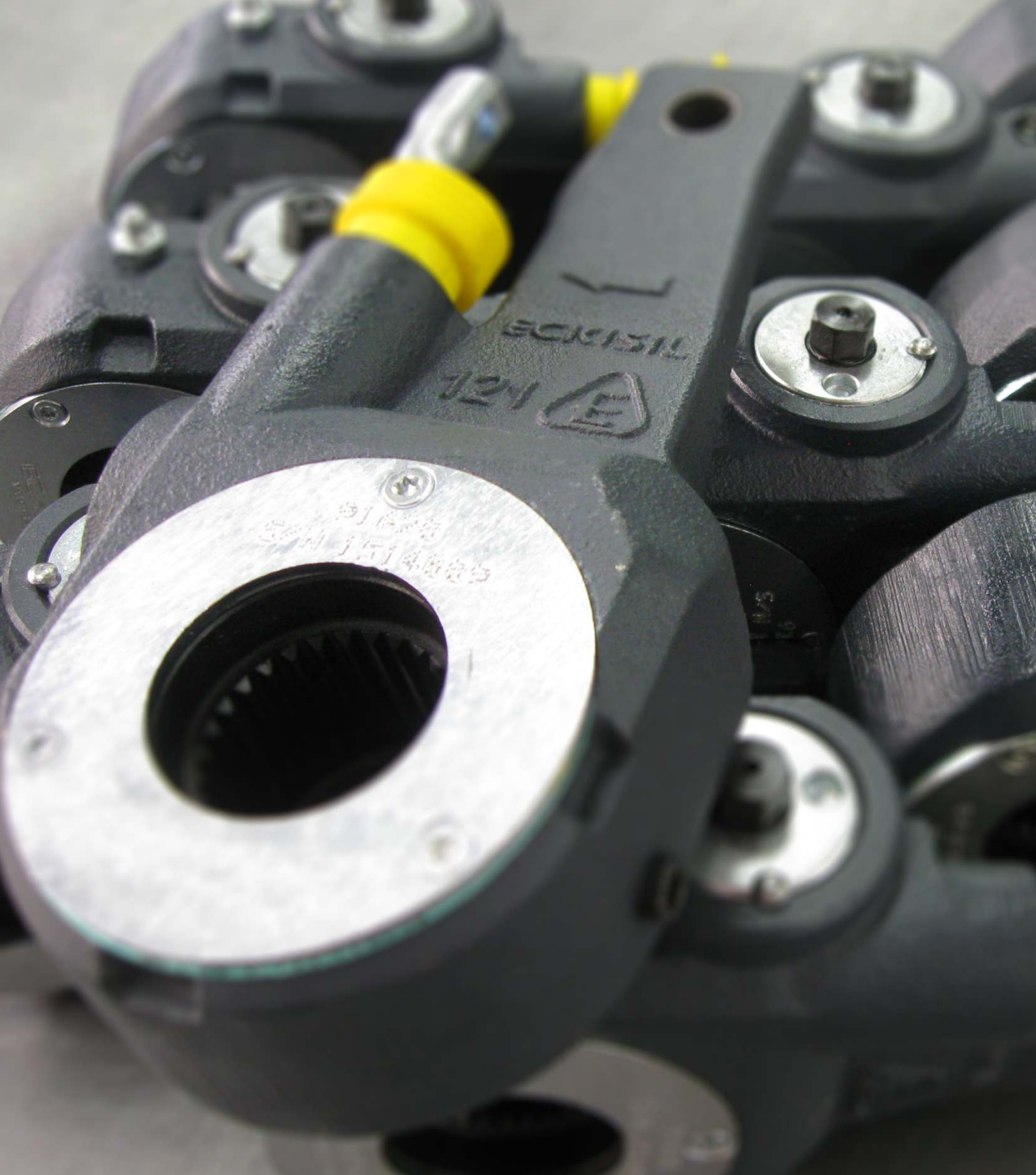

# Linha Ajustador Automático EKS

EKS Automatic Slack Adjuster Items . Linea Rache Automatico EKS

## Componentes do Reparo EKS Completo

Nº	Descrição Description / Descripción	Qty. Quantity / Cantidad
01	Anel O'Ring	2
02	Subconjunto Sem fim / Engrenagem	1
03	Tampa Dianteira	1
04	Rebite	1
05	Guarda Pó	1
06	Cremalheira	1
07	Parafuso	3
08	Bucha	1
09	Contra Pino	2
10	Junta	1
11	Raspador	1
12	Arruela	1

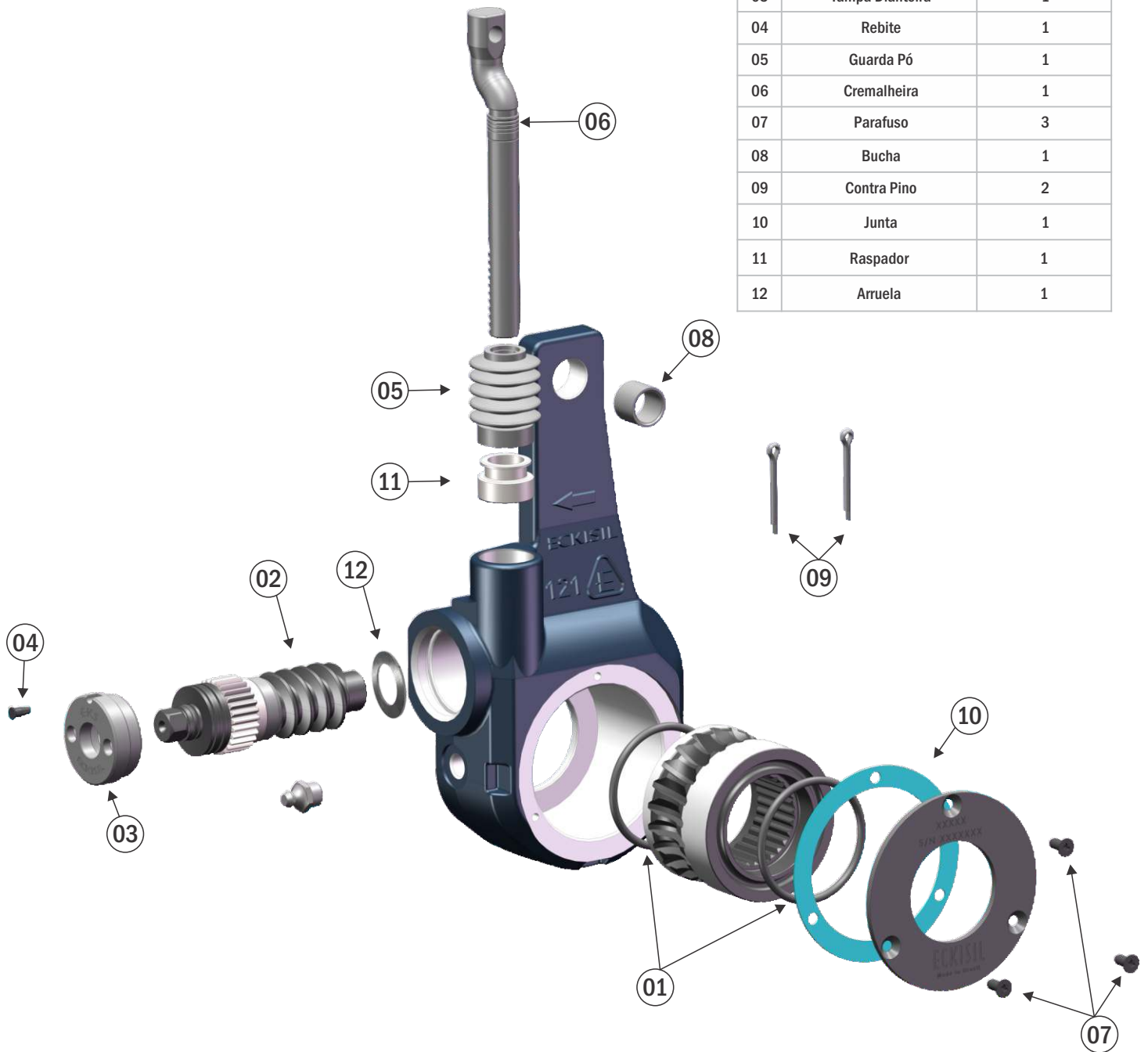

# Linha Ajustador Automático EKS

EKS Automatic Slack Adjuster Items . Linea Rache Automatico EKS

# Linha Ajustador Automático EKS

EKS Automatic Slack Adjuster Items . Linea Rache Automatico EKS

**Guarda-Pó Verde**  
Green Boot  
Guardapolvo Verde  
**Caminhões**  
Trucks  
Camiones



## Caminhões

Trucks

<b>Código</b> Part Number / Código	<b>Kit de Reparo</b> Repair Kit / Kit Reparo
91828-58	00745 00740 00748
91828-16	
91828B-58	
91828B-16	

**Guarda-Pó Branco**  
White Boot  
Guardapolvo Blanco  
**Reboque e Semi-reboque**  
Trailers  
Remolques



## Reboque e Semi-reboque

Trailers . Remolques

<b>Código</b> Part Number / Código	<b>Kit de Reparo</b> Repair Kit / Kit Reparo
911028-16	00751
911028-58	00750
911028	00739

**Guarda-Pó Amarelo**  
Yellow Boot  
Guardapolvo Amarillo  
**Ônibus e Micro-ônibus**  
Buses and Minibuses  
Omnibus y Busetas



## Ônibus

Buses . Omnibus

## Micro-Ônibus

Minibuses . Busetas

<b>Código</b> Part Number / Código	<b>Kit de Reparo</b> Repair Kit / Kit Reparo	<b>Código</b> Part Number / Código	<b>Kit de Reparo</b> Repair Kit / Kit Reparo
91628-58	00747 00741 00749	91624B-58	00747
91628-16		91624B-16	00741
91610-58		91624C-58	00749
91610-16		91624C-16	00743
			00742
			00749

Obs.: Os dígitos finais "58" indicam a utilização de rosca 5/8" e os dígitos finais "16" indicam a utilização de rosca M16.

Note: Final digits "58" indicates the use of thread as 5/8". The final digits "16" indicates the use of thread as M16.

Nota: Los dígitos finales "58" muestran la utilización de rosca 5/8" y los dígitos finales "16" muestran la utilización de rosca M16.

# Linha Ajustador Automático EKS

EKS Automatic Slack Adjuster Items . Linea Rache Automatico EKS

Componentes para Ajustador Automático EKS

## Coroas

Crown . Corona

Modelo Model / Modelo	Código Part Number / Codigo	Identificação Identification / Identificacion	
EKS	10 estrias	46010	Volvo e Scania
	28 estrias	46028	Volkswagen / Implementos
	24 estrias	46024	Volkswagen / Micro Ônibus

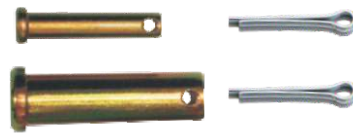

## Kit Travamento da Forquilha

Locker Clevis Pin Kit . Kit Trabamiento da Biela

Código Part Number / Codigo	Aplicação Application / Aplicación
00744	Universal

Embalagem contendo 4 peças (2 grandes e 2 pequenas)  
Package with 4 parts (2 large and 2 small)  
Paquete con 4 piezas (2 grandes y 2 dos pequeñas)

## Kit Forquilha

Clevis Kit . Kit Biela

Código Part Number / Codigo	Rosca Thread / Rosca	Aplicação Application / Aplicación
9158	5/8"	VW, Volvo, Ford, Agrale, Internacional, Iveco e DAF.

Código Part Number / Codigo	Rosca Thread / Rosca	Aplicação Application / Aplicación
9116	M16	VW, Volvo, Ford, Agrale, Internacional, Iveco e DAF.

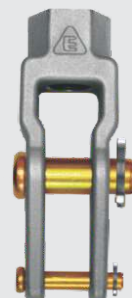
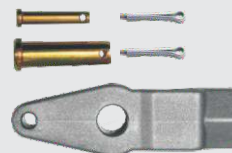
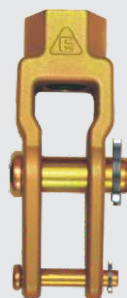

# Linha Ajustador Automático EKS

EKS Automatic Slack Adjuster Items . Linea Rache Automatico EKS

## Kit Arruelas

Washer Kit . Kit Arandelas

Kit contendo 6 peças.  
Kit conteniendo 6 piezas  
Kit with 6 parts



Foto ilustrativa  
Illustrative picture

<b>Código</b> Part Number / Codigo	<b>Descrição</b> Description / Descripción	<b>Coroas</b> Crown / Coronas	<b>Aplicação</b> Application / Aplicación
00716	6 un. de 32,5 x 0,5mm	28 estrias	EKS
00717	6 un. de 32,5 x 1,0mm	28 estrias	EKS
00720	6 un. de 37,0 x 0,5mm	28 estrias	EKS
00721	6 un. de 37,0 x 1,0mm	28 estrias	EKS

## Arruelas

Washer . Arandelas

<b>Código</b> Part Number / Codigo	<b>Aplicação</b> Application / Aplicación
00728	Volkswagen / Ford

Kit contendo 6 peças.  
Kit conteniendo 6 piezas  
Kit with 6 parts

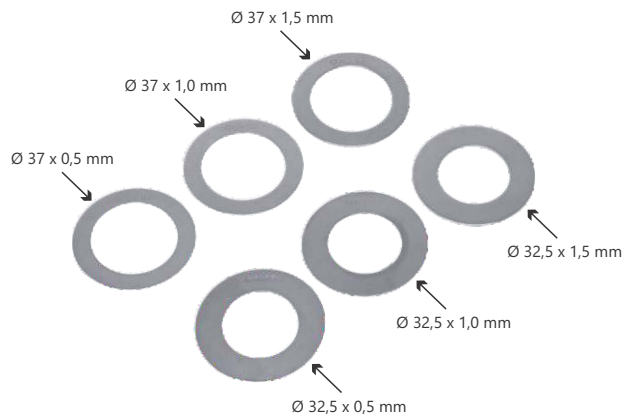

## Kit Ferramenta EKS

EKS Tool Kit . Kit Herramienta EKS

<b>Código</b> Part Number / Codigo	<b>Aplicação</b> Application / Aplicación
96908	Manutenção de Ajustadores EKS Maintenance of EKS Slack Adjusters Mantenimiento de los Raches EKS



# Linha Ajustador Automático EKS

EKS Automatic Slack Adjuster Items . Linea Rache Automatico EKS

## Kit Reparo EKS Completo

EKS Complete Repair Kit  
Kit Reparo Completo

## Kit Cremalheira EKS

EKS Rack Kit  
Kit Cremallera

## Kit Reparo EKS Parcial

EKS Partial Repair Kit  
Kit Reparo Parcial

<b>Código</b> Part Number / Codigo	<b>Código</b> Part Number / Codigo	<b>Código</b> Part Number / Codigo
00745	00740	00748
		
<b>Aplicação</b> Aplication / Aplicación		
<p><b>A partir de 15 ton. - Caminhão Trucado, Cavalo Mecânico.</b></p> <p>Starting at 15 tons - Truck 3 axles, Truck Tractor.</p> <p>Desde 15 ton. - Doble Eje Trasero, Carro de Tracción.</p>		

## Kit Reparo EKS Completo

EKS Complete Repair Kit  
Kit Reparo Completo

## Kit Cremalheira EKS

EKS Rack Kit  
Kit Cremallera

## Kit Reparo EKS Parcial

EKS Partial Repair Kit  
Kit Reparo Parcial

<b>Código</b> Part Number / Codigo	<b>Código</b> Part Number / Codigo	<b>Código</b> Part Number / Codigo
00751	00739	00750
		
<b>Aplicação</b> Aplication / Aplicación		
<p><b>Reboque e Semi-reboque</b></p> <p>Trailers</p> <p>Remolques</p>		

# Linha Ajustador Automático EKS

EKS Automatic Slack Adjuster Items . Linea Rache Automatico EKS

## Kit Reparo EKS Completo

EKS Complete Repair Kit  
Kit Reparo Completo

## Kit Cremalheira EKS

EKS Rack Kit  
Kit Cremallera

## Kit Reparo EKS Parcial

EKS Partial Repair Kit  
Kit Reparo Parcial

<b>Código</b> Part Number /Codigo	<b>Código</b> Part Number /Codigo	<b>Código</b> Part Number /Codigo
00747	00741	00749
		
<b>Aplicação</b> Aplication / Aplicación		
<b>Ônibus e Caminhões (toco)</b>  Buses and Trucks  Omnibus y Camiones		

## Kit Reparo EKS Completo

EKS Complete Repair Kit  
Kit Reparo Completo

## Kit Cremalheira EKS

EKS Rack Kit  
Kit Cremallera

## Kit Reparo EKS Parcial

EKS Partial Repair Kit  
Kit Reparo Parcial

<b>Código</b> Part Number /Codigo	<b>Código</b> Part Number /Codigo	<b>Código</b> Part Number /Codigo
00743	00742	00749
		
<b>Aplicação</b> Aplication / Aplicación		
<b>Micro-ônibus e Caminhões 3/4</b>  Minibuses and trucks up to 5 tons.  Busetas e camiones hasta 5 toneladas.		

# Linha Ajustador Automático EKS

EKS Automatic Slack Adjuster Items . Linea Rache Automatico EKS



Linha Volkswagen  
Volkswagen Items . Linea Volkswagen

Ônibus  
Buses . Omnibus



Coroa: 28 - Tipo: Tube e Tubeless  
Crown / Corona

Aplicação Application / Aplicación	Eixo Axis / Side / Eje / Lado	Comp. Length / Longitud	Código Eckisil Part Number / Código
VW 8 e 9 ton. desde 1998 16.180 CO / de 1993 até 1997. 16210 CO desde 1998. 17210 OD,17240 OT,18310 OT desde 2000. VW 9150 EOD, 15190 EOD, 17230 EOD,17230 EOD Vtronic,17260 EOT, 17260 EOT Vtronic, 18320 EOT	Diant. / D - E Tras. / D - E	6" 152,4mm	91628-58
			91628-16
			91628

Micro-Ônibus Minibuses . Busetas

Coroa: 24 - Tipo: Tube e Tubeless  
Crown / Corona

Aplicação Application / Aplicación	Eixo Axis / Side / Eje / Lado	Comp. Length / Longitud	Código Eckisil Part Number / Código
VW 7 a 9 ton. VW 5140 VW 8120, 8140, 8150 e 9150	Diant. / D - E Tras. / D - E	5" 127,0mm	91624C-58
			91624C-16
			91624C



Linha Volvo  
Volvo Items . Linea Volvo

Coroa: 10 - Tipo: Tube e Tubeless  
Crown / Corona

Aplicação Application / Aplicación	Eixo Axis / Side / Eje / Lado	Comp. Length / Longitud	Código Eckisil Part Number / Código
Volvo B58 Volvo B58E	Diant. / D - E Tras. / D - E	6" 152,4mm	91610-58
			91610-16
			91610

Coroa: 28 - Tipo: Tube e Tubeless  
Crown / Corona

Aplicação Application / Aplicación	Eixo Axis / Side / Eje / Lado	Comp. Length / Longitud	Código Eckisil Part Number / Código
Volvo B270	Diant. / D - E Tras. / D - E	6" 152,4mm	91628-58
			91628-16
			91628

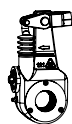

**Códigos em azul: com forquilha**

Blue codes: with clevis kit  
Codigos en color azul: con Kit Biela

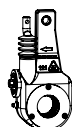

**Códigos em verde: sem forquilha**

Green codes: without clevis kit  
Codigos en color verde: sin Kit Biela



# Linha Ajustador Automático EKS

EKS Automatic Slack Adjuster Items . Linea Rache Automatico EKS



Linha Ford  
Ford Items . Linea Ford

## Ônibus Buses . Omnibus



Coroa: 28 - Tipo: Tube e Tubeless  
Crown / Corona

Aplicação Aplication / Aplicación	Eixo Axis / Side / Eje / Lado	Comp. Length / Longitud	Código Eckisil Part Number / Código
Ford 8 e 9 ton. desde 1998 B-1618 de 1993 até 1997. B-1621 de 1998 até 2000.	Diant. / D - E Tras. / D - E	6" 152,4mm	91628-58 91628-16 91628

## Micro-Ônibus

Minibuses  
Busetas

Coroa: 24 - Tipo: Tube e Tubeless  
Crown / Corona

Aplicação Aplication / Aplicación	Eixo Axis / Side / Eje / Lado	Comp. Length / Longitud	Código Eckisil Part Number / Código
Ford eletrônico	Diant. / D - E Tras. / D - E	5" 127,0mm	91624C-58 91624C-16 91624C



Linha Agrale  
Agrale Items . Linea Agrale

Coroa: 28 - Tipo: Tube e Tubeless  
Crown / Corona

Aplicação Aplication / Aplicación	Eixo Axis / Side / Eje / Lado	Comp. Length / Longitud	Código Eckisil Part Number / Código
Agrale 12 ton.	Diant. / D - E Tras. / D - E	6" 152,4mm	91628-58 91628-16 91628

## Micro-Ônibus

Minibuses  
Busetas

Coroa: 24 - Tipo: Tube e Tubeless  
Crown / Corona

Aplicação Aplication / Aplicación	Eixo Axis / Side / Eje / Lado	Comp. Length / Longitud	Código Eckisil Part Number / Código
Agrale 7 e 8 ton.	Diant. / D - E Tras. / D - E	5" 127,0mm	91624C-58 91624C-16 91624C
Agrale 9 ton. desde ago/03	Diant. / D - E Tras. / D - E	5,5" 139,7mm	91624B-58 91624B-16 91624B

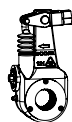

### Códigos em azul: com forquilha

Blue codes: with clevis kit  
Codigos en color azul: con Kit Biela

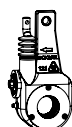

### Códigos em verde: sem forquilha

Green codes: without clevis kit  
Codigos en color verde: sin Kit Biela

# Linha Ajustador Automático EKS

EKS Automatic Slack Adjuster Items . Linea Rache Automatico EKS



Linha Volkswagen  
Volkswagen Items . Linea Volkswagen

Caminhões  
Trucks . Camiones



Coroa: 28 - Tipo: Tube e Tubeless  
Crown / Corona

<b>Aplicação</b> Application / Aplicación	<b>Eixo</b> Axis / Side / Eje / Lado	<b>Comp.</b> Length / Longitud	<b>Código Eckisil</b> Part Number / Código
Caminhão VW 14 ton. Caminhão VW 16, 17 e 23 ton. Caminhão VW 17 ton. (lixo) Caminhão VW 16, 17, 23 e 35 ton.	Diant. / D - E Tras. / D - E	6x2 6" 152,4mm	91828-58 91828-16 91828
		4x2 6" 152,4mm	
Caminhão VW 11 a 15, 22 e 24 ton. Caminhão VW 16 e 35 ton.	Diant. / D - E Tras. / D - E	6x2 5,5" 139,7mm	91828B-58 91828B-16 91828B
		4x2 5,5" 139,7mm	

Coroa: 24 - Tipo: Tube e Tubeless  
Crown / Corona

VW 7 a 9 ton. VW 5140 VW 8120, 8140, 8150 e 9150	Diant. / D - E Tras. / D - E	5" 127,0mm	91624C-58 91624C-16 91624C
--------------------------------------------------------	---------------------------------	---------------	----------------------------------



**Códigos em azul: com forquilha**

Blue codes: with clevis kit  
Codigos en color azul: con Kit Biela

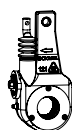

**Códigos em verde: sem forquilha**

Green codes: without clevis kit  
Codigos en color verde: sin Kit Biela

# Linha Ajustador Automático EKS

EKS Automatic Slack Adjuster Items . Linea Rache Automatico EKS



Linha Internacional  
Internacional Items . Linea Internacional

## Caminhões Trucks . Camiones



Coroa: 28 - Tipo: Tube e Tubeless  
Crown / Corona

Aplicação Application / Aplicación	Eixo Axis / Side / Eje / Lado	Comp. Length / Longitud	Código Eckisil Part Number / Código
Durastar - 4400	1º / D-E	6" 152,4mm	91828-58 91828-16 91828
	2º / D-E 3º / D-E	5,5" 139,7mm	91828B-58 91828B-16 91828B
9800i 6x2	1º / D-E	6" 152,4mm	91828-58 91828-16 91828
	2º / D-E 3º / D-E	5,5" 139,7mm	91828B-58 91828B-16 91828B
9800i 4x2	1º / D-E	6" 152,4mm	91828-58 91828-16 91828
	2º / D-E 3º / D-E	5,5" 139,7mm	91828B-58 91828B-16 91828B
N14 Canadense	1º / D-E	6" 152,4mm	91828-58 91828-16 91828
	2º / D-E 3º / D-E	6" 152,4mm	91828-58 91828-16 91828
9200	1º / D-E	5,5" 139,7mm	91828B-58 91828B-16 91828B
	2º / D-E 3º / D-E	6" 152,4mm	91828-58 91828-16 91828

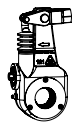

### Códigos em azul: com forquilha

Blue codes: with clevis kit  
Codigos en color azul: con Kit Biela

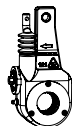

### Códigos em verde: sem forquilha

Green codes: without clevis kit  
Codigos en color verde: sin Kit Biela

# Linha Ajustador Automático EKS

EKS Automatic Slack Adjuster Items . Linea Rache Automatico EKS



Linha Ford  
Ford Items . Linea Ford

Caminhões  
Trucks . Camiones



Coroa: 28 - Tipo: Tube e Tubeless  
Crown / Corona

Aplicação Application / Aplicación	Eixo Axis / Side / Eje / Lado	Comp. Length / Longitud	Código Eckisil Part Number / Código
Caminhão Ford 12, 16, (F16000, 1630 lixo) 40 e 43 ton. Caminhão Ford Eletrônico 13 e 15 ton. Caminhão Ford 16 (1617/18/22) e 17 (1722) ton. Ford Médios C 1317e, C 1517e, C 1717e, C 1722e. Trucados C 2422/28 6x2, traçados 2622/28e 6x4, C6332e 6x4, cavalo mecânico C 4532e MaxTon Caminhão Ford 16 e 17 ton. Caminhão Ford Eletrônico 17 (WB 140") ton.	Diant. / D-E Tras. / D-E	6x2 6" 152,4mm	91828-58 91828-16 91828
		4x2 6" 152,4mm	
Caminhão Ford 12, 14, 16, 17 e 32 ton. Caminhão Ford Eletrônico 17 ton.	Diant. / D-E Tras. / D-E	6x2 5,5" 139,7mm	91828B-58 91828B-16 91828B
		6x2 5,5" 139,7mm	
Ford 2629	1º / D-E	6x4 6" 152,4mm	91828-58 91828-16 91828
	2º / D-E 3º / D-E	6x4 5,5" 139,7mm	91828B-58 91828B-16 91828B
Ford 2428 / 2429	1º / D-E 2º / D-E	6x4 6" 152,4mm	91828-58 91828-16 91828
	3º / D-E	6x4 5,5" 139,7mm	91828B-58 91828B-16 91828B

Coroa: 24 - Tipo: Tube e Tubeless  
Crown / Corona

Caminhão Ford e Ford Eletrônico 8 ton. Caminhão (Micro) Cargo 712	Diant. / D-E Tras. / D-E	5" 127,0mm	91624C-58 91624C-16 91624C
----------------------------------------------------------------------	-----------------------------	---------------	----------------------------------



**Códigos em azul: com forquilha**

Blue codes: with clevis kit  
Codigos en color azul: con Kit Biela

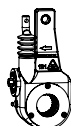

**Códigos em verde: sem forquilha**

Green codes: without clevis kit  
Codigos en color verde: sin Kit Biela

# Linha Ajustador Automático EKS

EKS Automatic Slack Adjuster Items . Linea Rache Automatico EKS



Linha Volvo  
Volvo Items . Linea Volvo

## Caminhões Trucks . Camiones



Coroa: 28 - Tipo: Tube e Tubeless  
Crown / Corona

Aplicação Application / Aplicación	Eixo Axis / Side / Eje / Lado	Comp. Length / Longitud	Código Eckisil Part Number / Código
Caminhão Volvo VM 17, 23 e 43 ton.	Diant. / D-E Tras. / D-E	6x2 6" 152,4mm	91828-58 91828-16 91828
		4x2 6" 152,4mm	
	Diant. / D-E Tras. / D-E	5,5" 139,7mm	91828B-58 91828B-16 91828B



Linha Mercedes-Benz  
Mercedes-Benz Items . Linea Mercedes-Benz

Coroa: 24 - Tipo: Tube e Tubeless  
Crown / Corona

Aplicação Application / Aplicación	Eixo Axis / Side / Eje / Lado	Comp. Length / Longitud	Código Eckisil Part Number / Código
Accelo 815E L0915/1016	Dian. / D - E Tras. / D - E	5" 127,0mm	91624C-58 91624C-16 91624C



### Códigos em azul: com forquilha

Blue codes: with clevis kit  
Codigos en color azul: con Kit Biela

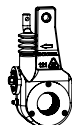

### Códigos em verde: sem forquilha

Green codes: without clevis kit  
Codigos en color verde: sin Kit Biela

# Linha Ajustador Automático EKS

EKS Automatic Slack Adjuster Items . Linea Rache Automatico EKS

**IVECO** Linha Iveco  
Iveco Items . Linea Iveco

**Caminhões**  
Trucks . Camiones



Coroa: 28 - Tipo: Tube e Tubeless  
Crown / Corona

<b>Aplicação</b> Application / Aplicación	<b>Eixo</b> Axis / Side / Eje / Lado	<b>Comp.</b> Length / Longitud	<b>Código Eckisil</b> Part Number / Código
Iveco Cavalinho Iveco Trakker	Diant. / D-E Tras. / D-E	6x2 6" 152,4mm	91828-58 91828-16 91828
Eurocargo / Tector	Diant. / D-E Tras. / D-E	6x2 6" 152,4mm	91828-58 91828-16 91828
		4x2 6" 152,4mm	
Caminhão Iveco Stralis 360, 380, 400 e 420.	1º / D-E 2º / D-E	4x2 / 6x2 / 6x4 5,5" 139,7mm	91828B-58 91828B-16 91828B
	3º / D-E	6x2 / 6x4 6" 152,4mm	91828-58 91828-16 91828
Tector 260, 240E28	1º / D-E	6x2 5,5" 152,4mm	91828-58 91828-16 91828
	2º / D-E 3º / D-E	6x2 5,5" 139,7mm	91828B-58 91828B-16 91828B
Tector 170E22	1º / D-E 2º / D-E	4x2 6" 152,4mm	91828-58 91828-16 91828
Stralis 480, 440	1º / D-E	6x2 5,5" 139,7mm	91828B-58 91828B-16 91828B
	2º / D-E 3º / D-E	6x2 6" 152,4mm	91828-58 91828-16 91828
Cursor 330	1º / D-E 2º / D-E	6" 152,4mm	91828-58 91828-16 91828

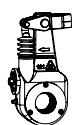

**Códigos em azul: com forquilha**

Blue codes: with clevis kit  
Codigos en color azul: con Kit Biela

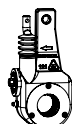

**Códigos em verde: sem forquilha**

Green codes: without clevis kit  
Codigos en color verde: sin Kit Biela

# Linha Ajustador Automático EKS

EKS Automatic Slack Adjuster Items . Linea Rache Automatico EKS

**IVECO** Linha Iveco  
Iveco Items . Linea Iveco

**Caminhões**  
Trucks . Camiones



Coroa: 24 - Tipo: Tube e Tubeless  
Crown / Corona

<b>Aplicação</b> Application / Aplicación	<b>Eixo</b> Axis / Side / Eje / Lado	<b>Comp.</b> Length / Longitud	<b>Código Eckisil</b> Part Number / Código
Daily 70E17	2º / D-E	5" 127,0mm	91624C-58 91624C-16 91624C
Vertis 90V18 HD	1º / D-E 2º / D-E	5" 127,00mm	

**DAF** Linha DAF  
DAF Items . Linea DAF

<b>Aplicação</b> Application / Aplicación	<b>Eixo</b> Axis / Side / Eje / Lado	<b>Comp.</b> Length / Longitud	<b>Coroa</b> Crown / Corona	<b>Código Eckisil</b> Part Number / Código	
DAF 105.460	1º / D	140mm	10	92524	Ajustador Automático Automatic Adjuster Rache Automatico <b>Ra1</b>
	1º / E	140mm	10	92523	Ajustador Automático Automatic Adjuster Rache Automatico <b>Ra1</b>
	2º / D-E	6x4 6" 152,4mm	28	91828-58 91828-16 91828	
	3º / D-E	6x4 5,5" 139,7mm	28	91828B-58 91828B-16 91828B	

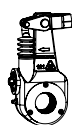

**Códigos em azul: com forquilha**

Blue codes: with clevis kit  
Codigos en color azul: con Kit Biela



**Códigos em verde: sem forquilha**

Green codes: without clevis kit  
Codigos en color verde: sin Kit Biela

# Linha Ajustador Automático EKS

EKS Automatic Slack Adjuster Items . Linea Rache Automatico EKS

 **Linha Agrale**  
AGRALE Agrale Items . Linea Agrale

## Caminhões Trucks . Camiones



Coroa: 24 - Tipo: Tube e Tubeless  
Crown / Corona

<b>Aplicação</b> Aplication / Aplicación	<b>Eixo</b> Axis / Side / Eje / Lado	<b>Comp.</b> Length / Longitud	<b>Código Eckisil</b> Part Number / Código
Agrale 7 e 8 ton.	Diant. / D-E Tras. / D-E	5" 127,0mm	91624C-58 91624C-16 91624C
Agrale 9 ton. desde ago/03	Diant. / D-E Tras. / D-E	5,5" 139,7mm	91624B-58 91624B-16 91624B

## Reboque e Semi-reboque Trailers . Remolques



Coroa: 28 - Tipo: Tube e Tubeless  
Crown / Corona

<b>Aplicação</b> Aplication / Aplicación	<b>Eixo</b> Axis / Side / Eje / Lado	<b>Comp.</b> Length / Longitud	<b>Código Eckisil</b> Part Number / Código
Carretas (implementos)	D-E	6" 152,4mm	911028-16 911028-58 911028



### Códigos em azul: com forquilha

Blue codes: with clevis kit  
Códigos en color azul: con Kit Biela

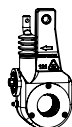

### Códigos em verde: sem forquilha

Green codes: without clevis kit  
Códigos en color verde: sin Kit Biela



# Linha Ajustador Automático RA3

RA3 Automatic Slack Adjuster Items . Linea Rache Automatico RA3

## Componentes do Reparo RA3

N°	Descrição Description / Descripción	Qty. Quantity / Cantidad
01	Anel do Sem Fim	1
02	Pino do Pistão	1
03	Anel do Pistão	1
04	Anel de Vedação	1
05	Haste	1
06	Retentor da Coroa	1
07	Retentor do Sem Fim	1
08	Guarda Pó	1
09	Subconjunto do Atuador	1
10	Pistão	1
11	Atuador	1
12	Arruela	1

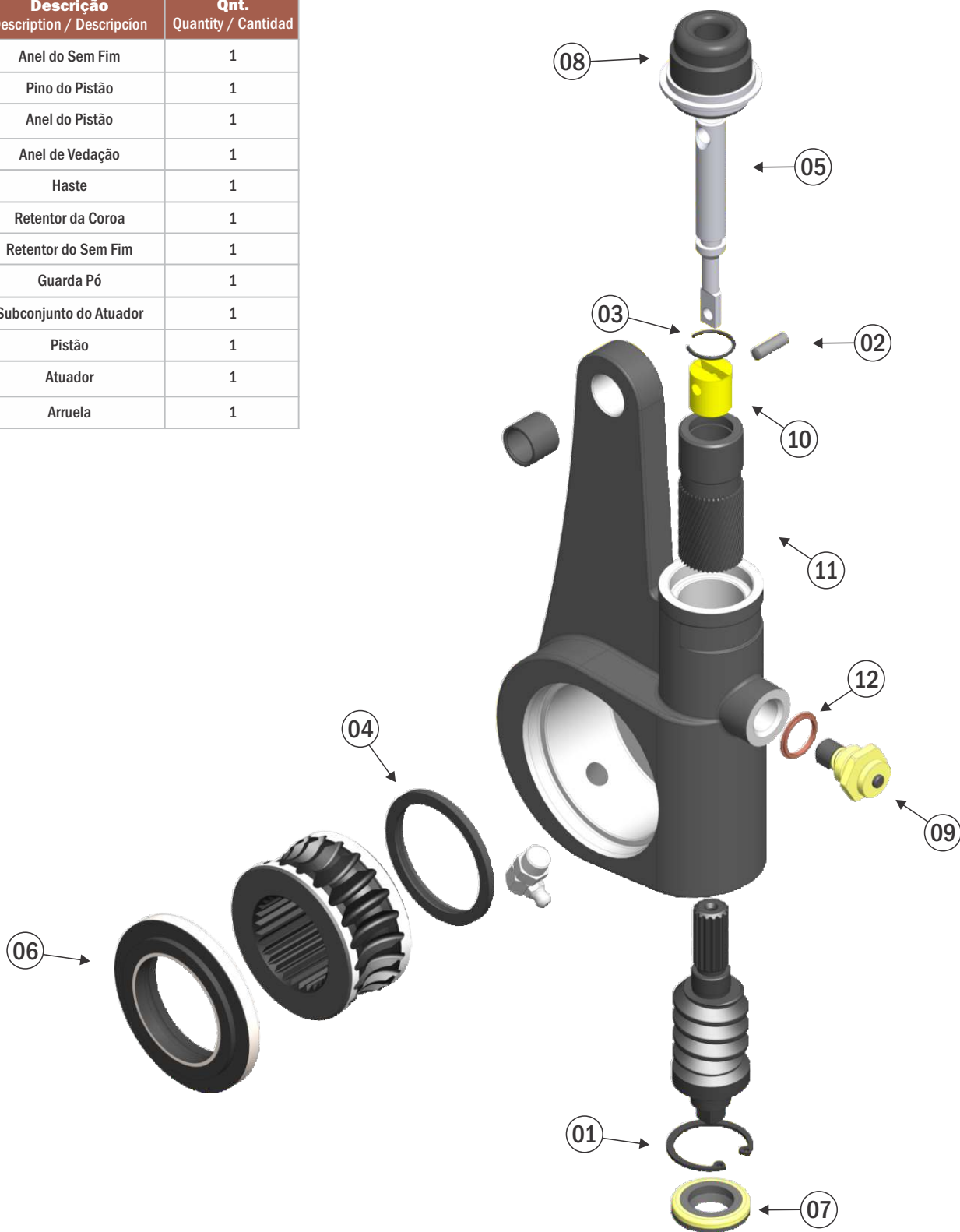

# Linha Ajustador Automático RA3

RA3 Automatic Slack Adjuster Items . Linea Rache Automatico RA3

# Linha Ajustador Automático RA3

RA3 Automatic Slack Adjuster Items . Linea Rache Automatico RA3



Ajustador para aplicação em Caminhões e Ônibus

Slack Adjuster for Trucks and Buses  
Raches para Camiones e Omnibus



Ajustador para aplicação em Implementos Rodoviários

Slack Adjuster for Trailers  
Raches para Remolques



Ajustador para aplicação em Micro-Ônibus

Slack Adjuster for Minibuses  
Raches para Busetas

# Linha Ajustador Automático RA3

RA3 Automatic Slack Adjuster Items . Linea Rache Automatico RA3

Componentes para Ajustador Automático RA3

## Coroas RA3

Crown . Corona

Modelo Model / Modelo	Código Part Number / Código
RA3	10 estrias EK00510
	24 estrias EK00524
	28 estrias EK00528

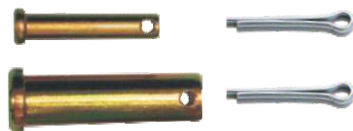

## Kit Travamento da Forquilha

Locker Clevis Pin Kit . Kit Trabamiento da Biela

Código Part Number / Código	Aplicação Application / Aplicación
00744	Universal

Embalagem contendo 4 peças (2 grandes e 2 pequenas)

Package with 4 parts (2 large and 2 small)

Paquete con 4 piezas (2 grandes y 2 dos pequeñas)

## Kit Forquilha

Clevis Kit . Kit Biela

Código Part Number / Código	Rosca Thread / Rosca	Aplicação Application / Aplicación
9158	5/8"	VW, Volvo, Ford, Agrale, Internacional, Iveco e DAF.

Código Part Number / Código	Rosca Thread / Rosca	Aplicação Application / Aplicación
9116	M16	VW, Volvo, Ford, Agrale, Internacional, Iveco e DAF.

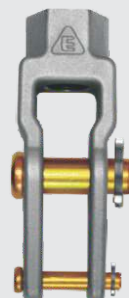
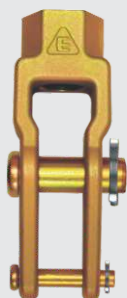
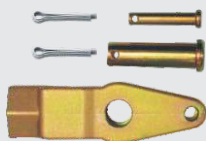

# Linha Ajustador Automático RA3

RA3 Automatic Slack Adjuster Items . Linea Rache Automatico RA3

## Componentes para Ajustador Automático RA3

### Arruelas

Washer . Arandelas

Código Part Number /Codigo	Aplicação Aplicación / Aplicación
00728	Coroa 28 estrias

Kit contendo 6 peças.  
Kit conteniendo 6 piezas  
Kit with 6 parts

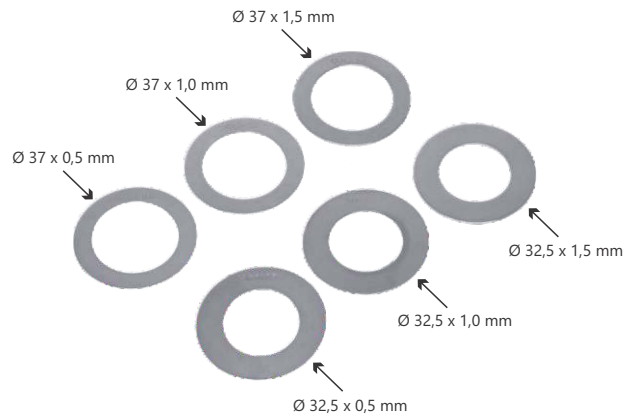

### Kit Bujão Retrátil e Atuador

Pull Pawl and Actuator Kit . Kit Tapón Retráctil y Actuador

Código Eckisil Part Number /Codigo	Código ref. Master Part Number /Codigo
EK00145	KCFM145



### Kit Borracha RA3

Rubber Kit . Kit Goma

Código Eckisil
EK00505



### Sem-fim RA3

Worm Shaft . Sin-fin

Código Eckisil
EK00501



### Kit Reparo Coroa e Sem-fim

Crown and Worm Shaft . Kit Corona y Sin-fin



Modelo Model / Modelo	Código Eckisil Part Number/ Codigo	Código Ref. Master Part Number/ Codigo	
RA3	10	EK00198	KCFM198
	24	EK00199	KCFM199
	28	EK00200	KCFM200



# Linha Ajustador Automático RA3

RA3 Automatic Slack Adjuster Items . Linea Rache Automatico RA3



**Kit Repairo Amarelo 5" (127mm)**  
5" Yellow Repair Kit . Kit Repairo Amarillo 5"

<b>Código Eckisil</b> Part Number /Codigo	<b>Código ref. Master</b> Part Number /Codigo
EK00193	KCFM193



**Kit Repairo Verde 5" (127mm)**  
5" Green Repair Kit . Kit Repairo Verde 5"

<b>Código Eckisil</b> Part Number /Codigo	<b>Código ref. Master</b> Part Number /Codigo
EK00502	-



**Kit Repairo Vermelho 5" (127mm)**  
5" Red Repair Kit . Kit Repairo Rojo 5"

<b>Código Eckisil</b> Part Number /Codigo	<b>Código ref. Master</b> Part Number /Codigo
EK00192	KCFM192



**Kit Repairo Amarelo 5,5" (139,7mm)**  
5,5" Yellow Repair Kit . Kit Repairo Amarillo 5,5"

<b>Código Eckisil</b> Part Number /Codigo	<b>Código ref. Master</b> Part Number /Codigo
EK00194	KCFM194



**Kit Repairo Vermelho 5,5" (139,7mm)**  
5,5" Red Repair Kit . Kit Repairo Rojo 5,5"

<b>Código Eckisil</b> Part Number /Codigo	<b>Código ref. Master</b> Part Number /Codigo
EK00311	KCFM311



**Kit Repairo Verde 5,5" (139,7mm)**  
5,5" Green Repair Kit . Kit Repairo Verde 5,5"

<b>Código Eckisil</b> Part Number /Codigo	<b>Código ref. Master</b> Part Number /Codigo
EK00507	-

# Linha Ajustador Automático RA3

RA3 Automatic Slack Adjuster Items . Linea Rache Automatico RA3



**Kit Repairo Azul 5,5" (139,7mm)**  
5,5" Blue Repair Kit . Kit Repairo Azul 5,5"

<b>Código Eckisil</b> Part Number /Codigo	<b>Código ref. Master</b> Part Number /Codigo
EK00508	-



**Kit Repairo Branco 6" (152,4mm)**  
6" White Repair Kit . Kit Repairo Branco 6"

<b>Código Eckisil</b> Part Number /Codigo	<b>Código ref. Master</b> Part Number /Codigo
EK00506	-



**Kit Repairo Amarelo 6" (152,4mm)**  
6" Yellow Repair Kit . Kit Repairo Amarillo 6"

<b>Código Eckisil</b> Part Number /Codigo	<b>Código ref. Master</b> Part Number /Codigo
EK00195	KCFM195



**Kit Repairo Azul 6" (152,4mm)**  
6" Blue Repair Kit . Kit Repairo Azul 6"

<b>Código Eckisil</b> Part Number /Codigo	<b>Código ref. Master</b> Part Number /Codigo
EK00196	KCFM196



**Kit Repairo Verde 6" (152,4mm)**  
6" Green Repair Kit . Kit Repairo Verde 6"

<b>Código Eckisil</b> Part Number /Codigo	<b>Código ref. Master</b> Part Number /Codigo
EK00503	-



**Kit Repairo Vermelho 6" (152,4mm)**  
6" Red Repair Kit . Kit Repairo Rojo 6"

<b>Código Eckisil</b> Part Number /Codigo	<b>Código ref. Master</b> Part Number /Codigo
EK00197	KCFM197

# Linha Ajustador Automático RA3

RA3 Automatic Slack Adjuster Items . Linea Rache Automatico RA3



## Kit Repairo Amarelo 6,5" (165mm)

6,5" Yellow Repair Kit . Kit Repairo Amarillo 6,5"

<b>Código Eckisil</b> Part Number /Codigo	<b>Código ref. Master</b> Part Number /Codigo
EK00312	KCFM312



## Kit Repairo Verde 6,5" (165mm)

6,5" Green Repair Kit . Kit Repairo Verde 6,5"

<b>Código Eckisil</b> Part Number /Codigo	<b>Código ref. Master</b> Part Number /Codigo
EK00504	-



## Kit Repairo Vermelho 6,5" (165mm)

6,5" Red Repair Kit . Kit Repairo Rojo 6,5"

<b>Código Eckisil</b> Part Number /Codigo	<b>Código ref. Master</b> Part Number /Codigo
EK00476	KCFM476

# Linha Ajustador Automático RA3

RA3 Automatic Slack Adjuster Items . Linea Rache Automatico RA3



**Kit Reparo Parcial**  
**Amarelo 5" (127mm)**

5" Yellow Partial Repair Kit . Kit Reparo Parcial Amarillo 5"

<b>Código Eckisil</b> Part Number /Codigo	<b>Código ref. Master</b> Part Number /Codigo
EK00193-A	-



**Kit Reparo Parcial**  
**Verde 5" (127mm)**

5" Green Partial Repair Kit . Kit Reparo Parcial Verde 5"

<b>Código Eckisil</b> Part Number /Codigo	<b>Código ref. Master</b> Part Number /Codigo
EK00502-A	-



**Kit Reparo Parcial**  
**Vermelho 5" (127mm)**

5" Red Partial Repair Kit . Kit Reparo Parcial Rojo 5"

<b>Código Eckisil</b> Part Number /Codigo	<b>Código ref. Master</b> Part Number /Codigo
EK00192-A	-



**Kit Reparo Parcial**  
**Amarelo 5,5" (139,7mm)**

5,5" Yellow Partial Repair Kit . Kit Reparo Parcial Amarillo 5,5"

<b>Código Eckisil</b> Part Number /Codigo	<b>Código ref. Master</b> Part Number /Codigo
EK00194-A	-



**Kit Reparo Parcial**  
**Vermelho 5,5" (139,7mm)**

5,5" Red Partial Repair Kit . Kit Reparo Parcial Rojo 5,5"

<b>Código Eckisil</b> Part Number /Codigo	<b>Código ref. Master</b> Part Number /Codigo
EK00311-A	-



**Kit Reparo Parcial**  
**Verde 5,5" (139,7mm)**

5,5" Green Partial Repair Kit . Kit Reparo Parcial Verde 5,5"

<b>Código Eckisil</b> Part Number /Codigo	<b>Código ref. Master</b> Part Number /Codigo
EK00507-A	-

# Linha Ajustador Automático RA3

RA3 Automatic Slack Adjuster Items . Linea Rache Automatico RA3



**Kit Reparo Parcial**  
**Azul 5,5" (139,7mm)**

5,5" Blue Partial Repair Kit . Kit Reparo Parcial Azul 5,5"

<b>Código Eckisil</b> Part Number /Codigo	<b>Código ref. Master</b> Part Number /Codigo
EK00508-A	-



**Kit Reparo Parcial**  
**Branco 6" (152,4mm)**

6" White Partial Repair Kit . Kit Reparo Parcial Branco 6"

<b>Código Eckisil</b> Part Number /Codigo	<b>Código ref. Master</b> Part Number /Codigo
EK00506-A	-



**Kit Reparo Parcial**  
**Amarelo 6" (152,4mm)**

6" Yellow Partial Repair Kit . Kit Reparo Parcial Amarillo 6"

<b>Código Eckisil</b> Part Number /Codigo	<b>Código ref. Master</b> Part Number /Codigo
EK00195-A	-



**Kit Reparo Parcial**  
**Azul 6" (152,4mm)**

6" Blue Partial Repair Kit . Kit Reparo Parcial Azul 6"

<b>Código Eckisil</b> Part Number /Codigo	<b>Código ref. Master</b> Part Number /Codigo
EK00196-A	-



**Kit Reparo Parcial**  
**Verde 6" (152,4mm)**

6" Green Partial Repair Kit . Kit Reparo Parcial Verde 6"

<b>Código Eckisil</b> Part Number /Codigo	<b>Código ref. Master</b> Part Number /Codigo
EK00503-A	-



**Kit Reparo Parcial**  
**Vermelho 6" (152,4mm)**

6" Red Partial Repair Kit . Kit Reparo Parcial Rojo 6"

<b>Código Eckisil</b> Part Number /Codigo	<b>Código ref. Master</b> Part Number /Codigo
EK00197-A	-

# Linha Ajustador Automático RA3

RA3 Automatic Slack Adjuster Items . Linea Rache Automatico RA3



## Kit Reparo Parcial

### Amarelo 6,5" (165mm)

6,5" Yellow Partial Repair Kit . Kit Reparo Parcial Amarillo 6,5"

<b>Código Eckisil</b> Part Number /Codigo	<b>Código ref. Master</b> Part Number /Codigo
EK00312-A	-



## Kit Reparo Parcial

### Verde 6,5" (165mm)

6,5" Green Partial Repair Kit . Kit Reparo Parcial Verde 6,5"

<b>Código Eckisil</b> Part Number /Codigo	<b>Código ref. Master</b> Part Number /Codigo
EK00504-A	-



## Kit Reparo Parcial

### Vermelho 6,5" (165mm)

6,5" Red Partial Repair Kit . Kit Reparo Parcial Rojo 6,5"

<b>Código Eckisil</b> Part Number /Codigo	<b>Código ref. Master</b> Part Number /Codigo
EK00476-A	-

# Linha Ajustador Automático RA3

RA3 Automatic Slack Adjuster Items . Linea Rache Automatico RA3



Aplicação Application / Aplicación	Posição Position / Posición	Ref. Master OEM Part Number	Ref. Master simplificado OEM Part Number	Eckisil	Comp. mm Length mm / Longitud mm	Coroa Crown / Corona	Pistão Piston / Pistón	Reparo Ref. Master Repair / Reparación	Reparo Eckisil Repair / Reparación	Opção Ajustador EKS Option EKS Adjuster / Opción Rache EKS
Caminhões 7-8 ton. Ônibus 7-9 ton.	1° / E	A5 3275U1191	AA103	50103	5" / 127,0 mm	24	vermelho	KCFM192	EK00192	91624C
	1° / D	A5 3275V1192	AA104	50104	5" / 127,0 mm	24	vermelho	KCFM192	EK00192	91624C
	2°	A6 3275Q1187	AA105	50105	5" / 127,0 mm	24	amarelo	KCFM193	EK00193	91624C
Ônibus Volare W8 E W9	1° / E	A5 3275U1191	Aa103	50103	5" / 127,0 mm	24	vermelho	KCFM192	EK00192	91624C
	1° / D	A5 3275V1192	Aa104	50104	5" / 127,0 mm	24	vermelho	KCFM192	EK00192	91624C
	2° / E	FM89 3275U1191	Aa106	50106	5" / 127,0 mm	24	amarelo	KCFM193	EK00193	91624C
	2° / D	FM89 3275V1192	Aa107	50107	5" / 127,0 mm	24	amarelo	KCFM193	EK00193	91624C
Caminhões e Ônibus 9 ton. desde 2003	1° - 2° / E	A10 3275W1193	Aa101	50101	5,5" / 139,7 mm	24	vermelho	KCFM311	EK00311	91624B
	1° - 2° / D	A10 3275X1194	Aa102	50102	5,5" / 139,7 mm	24	vermelho	KCFM311	EK00311	91624B
Caminhões Saturno 13 ton.	1° - 2° / E	A2 3275Y1195	Aa308	50308	6" / 152,4 mm	28	amarelo	KCFM195	EK00195	91828
	1° - 2° / D	A2 3275Z1196	Aa309	50309	6" / 152,4 mm	28	amarelo	KCFM195	EK00195	91828
Ônibus MA-MT 12 ton. Volare W 12	1° - 2° / E	A15 3275W1193	Aa306	50306	5,5" / 139,7 mm	28	amarelo	KCFM194	EK00194	91628B
	1° - 2° / D	A15 3275X1194	Aa307	50307	5,5" / 139,7 mm	28	amarelo	KCFM194	EK00194	91628B
Ônibus MA-MT 15 ton.	1° - 2° / E	A6 3275Y1195	Aa322	50322	6" / 152,4 mm	28	vermelho	KCFM197	EK00197	91628
	1° - 2° / D	A6 3275Z1196	Aa323	50323	6" / 152,4 mm	28	vermelho	KCFM197	EK00197	91628



Linha Internacional  
Internacional Items . Linea Internacional

Aplicação Application / Aplicación	Posição Position / Posición	Ref. Master OEM Part Number	Ref. Master simplificado OEM Part Number	Eckisil	Comp. mm Length mm / Longitud mm	Coroa Crown / Corona	Pistão Piston / Pistón	Reparo Ref. Master Repair / Reparación	Reparo Eckisil Repair / Reparación	Opção Ajustador EKS Option EKS Adjuster / Opción Rache EKS
Caminhões 4700, 4900 e 9800	1° - 2° / E	A2 3275Y1195	AA308	50308	6" / 152,4 mm	28	amarelo	KCFM195	EK00195	91828
	1° - 2° / D	A2 3275Z1196	AA309	50309	6" / 152,4 mm	28	amarelo	KCFM195	EK00195	91828
Caminhões 4900, 9200 e 9800	1° - 2° / E	A52 3275A1145	AA320	50320	5,5" / 139,7 mm	28	amarelo	KCFM194	EK00194	91828B
	1° - 2° / D	A52 3275Z1144	AA321	50321	5,5" / 139,7 mm	28	amarelo	KCFM194	EK00194	91828B
Caminhões Internacional	2° / D	A41 3275A1145	AA316	50316	5,5" / 139,7 mm	28	amarelo	KCFM194	EK00194	-
	2° / E	A41 3275Z1144	AA317	50317	5,5" / 139,7 mm	28	amarelo	KCFM194	EK00194	-
Caminhões 4700, 4900, 9200 e 9800	2° / E	A8 3275B1146	AA324	50324	6" / 152,4 mm	28	verde	-	EK00503	91828
	2° / D	A8 3275C1147	AA325	50325	6" / 152,4 mm	28	verde	-	EK00503	91828

Obs.: Para comprar um ajustador RA3 com forquilha de rosca 5/8", inclua os dígitos 58 ao final do código da peça (ex: 50103-58), o mesmo vale para forquilha de rosca M16 que ao final deve ter o dígito 16 (ex: 50103-16).

Note: To purchase an RA3 adjuster with fork 5/8", include the digits 58 at the end of the (ex: 50103-58), the same applies to the fork thread M16 which at the end should have the digit 16 (ex: 50103-16).

Nota: Para comprar un ajustador RA3 con horquilla de rosca 5/8", incluya los dígitos 58 al final del código (por ejemplo: 50103-58), el mismo vale para horquilla de rosca M16 que al final debe tener el dígito 16 (por ejemplo: 50103-16).



# Linha Ajustador Automático RA3

RA3 Automatic Slack Adjuster Items . Linea Rache Automatico RA3



Linha Ford  
Ford Items . Linea Ford

Aplicação Application / Aplicación	Posição Position / Posición	Ref. Master OEM Part Number	Ref. Master simplificado OEM Part Number	Eckisil	Comp. mm Length mm / Longitud mm	Coroa Crown / Corona	Pistão Piston / Pistón	Reparo Ref. Master Repair / Reparación	Reparo Eckisil Repair / Reparación	Opção Ajustador EKS Option EKS Adjuster / Opción Rache EKS
Caminhão 7-8 ton.	1° / E	A5 3275U1191	AA103	50103	5" / 127,0 mm	24	vermelho	KCFM192	EK00192	91624C
	1° / D	A5 3275V1192	AA104	50104	5" / 127,0 mm	24	vermelho	KCFM192	EK00192	91624C
	2°	A6 3275Q1187	AA105	50105	5" / 127,0 mm	24	amarelo	KCFM193	EK00193	91624C
Caminhões 12-17 ton. até 2004	1° - 2° - 3° / E	A15 3275W1193	AA306	50306	5,5" / 139,7 mm	28	amarelo	KCFM194	EK00194	91828B
	1° - 2° - 3° / D	A15 3275X1193	AA307	50307	5,5" / 139,7 mm	28	amarelo	KCFM194	EK00194	91828B
Caminhão Ford 12,16 (F16000, 1630, lixo) 40 e 43 ton.	1° - 2° / E	A2 3275Y1195	AA308	50308	6" / 152,4 mm	28	amarelo	KCFM195	EK00195	91828
	1° - 2° / D	A2 3275Z1196	AA309	50309	6" / 152,4 mm	28	amarelo	KCFM195	EK00195	91828
Caminhões acima de 13 ton.	1° - 2° / E	A2 3275Y1195	AA308	50308	6" / 152,4 mm	28	amarelo	KCFM195	EK00195	91828
	1° - 2° / D	A2 3275Z1196	AA309	50309	6" / 152,4 mm	28	amarelo	KCFM195	EK00195	91828
Caminhões eletrônico 17 a 24 ton.	1° / E	A10 3275E1201	AA330	50330	5,5" / 139,7 mm	28	amarelo	KCFM194	EK00194	91828B
	1° / D	A10 3275F1202	AA331	50331	5,5" / 139,7 mm	28	amarelo	KCFM194	EK00194	91828B
Ônibus 16 ton.	1° - 2° / E	A6 3275Y1195	AA322	50322	6" / 152,4 mm	28	vermelho	KCFM197	EK00197	91628
	1° - 2° / D	A6 3275Z1196	AA323	50323	6" / 152,4 mm	28	vermelho	KCFM197	EK00197	91628
Caminhões 16 a 24 ton. Ônibus 16 ton.	2 - 3° / E	A3 3275Y1195	AA314	50314	6" / 152,4 mm	28	azul	KCFM196	EK00196	91628
	2 - 3° / D	A3 3275Z1196	AA315	50315	6" / 152,4 mm	28	azul	KCFM196	EK00196	91628
Caminhão Eletrônico 13 e 15 ton.	1° - 2° / E	A2 3275Y1195	AA308	50308	6" / 152,4 mm	28	amarelo	KCFM195	EK00195	91828
	1° - 2° / D	A2 3275Z1196	AA309	50309	6" / 152,4 mm	28	amarelo	KCFM195	EK00195	91828
Caminhão Ford 16 (1617/18/22) e 17 (1722) ton.	1° / E	A2 3275Y1195	AA308	50308	6" / 152,4 mm	28	amarelo	KCFM195	EK00195	91828
	2° / D	A2 3275Z1196	AA309	50309	6" / 152,4 mm	28	amarelo	KCFM195	EK00195	91828



Linha Volvo  
Volvo Items . Linea Volvo

Aplicação Application / Aplicación	Posição Position / Posición	Ref. Master OEM Part Number	Ref. Master simplificado OEM Part Number	Eckisil	Comp. mm Length mm / Longitud mm	Coroa Crown / Corona	Pistão Piston / Pistón	Reparo Ref. Master Repair / Reparación	Reparo Eckisil Repair / Reparación	Opção Ajustador EKS Option EKS Adjuster / Opción Rache EKS
Ônibus B58, B58E e B58M	1° - 2° / E	A3 3275B1146	AA011	50011	6" / 152,4 mm	10	amarelo	KCFM195	EK00195	91610
	1° - 2° / D	A3 3275C1147	AA012	50012	6" / 152,4 mm	10	amarelo	KCFM195	EK00195	91610
Caminhões VM 17, 23 e 43 ton.	1° - 2° - 3° / E	A2 3275Y1195	AA308	50308	6" / 152,4 mm	28	amarelo	KCFM195	EK00195	91828
	1° - 2° - 3° / D	A2 3275Z1196	AA309	50309	6" / 152,4 mm	28	amarelo	KCFM195	EK00195	91828
Caminhões Fh12 e Nh12 até 2004	3° / E	A52 3275A1145	AA320	50320	5,5" / 139,7 mm	28	amarelo	KCFM194	EK00194	91828B
	3° / D	A52 3275Z1144	AA321	50321	5,5" / 139,7 mm	28	amarelo	KCFM194	EK00194	91828B
Caminhões Fh12 e Nh12 desde 2005	3° / E	A26 3275B1146	310/AA311	50310	6" / 152,4 mm	28	azul	KCFM196	EK00196	91828
	3° / D	A26 3275C1147	312/AA313	50312	6" / 152,4 mm	28	azul	KCFM196	EK00196	91828

Obs.: Para comprar um ajustador RA3 com forquilha de rosca 5/8", inclua os dígitos 58 ao final do código da peça (ex: 50103-58), o mesmo vale para forquilha de rosca M16 que ao final deve ter o dígito 16 (ex: 50103-16).

Note: To purchase an RA3 adjuster with fork 5/8", include the digits 58 at the end of the (ex: 50103-58), the same applies to the fork thread M16 which at the end should have the digit 16 (ex: 50103-16).

Nota: Para comprar un ajustador RA3 con horquilla de rosca 5/8", incluya los dígitos 58 al final del código (por ejemplo: 50103-58), el mismo vale para horquilla de rosca M16 que al final debe tener el dígito 16 (por ejemplo: 50103-16).

# Linha Ajustador Automático RA3

RA3 Automatic Slack Adjuster Items . Linea Rache Automatico RA3



Linha Volkswagen  
Volkswagen Items . Linea Volkswagen

Aplicação Application / Aplicación	Posição Position / Posición	Ref. Master OEM Part Number	Ref. Master simplificado OEM Part Number	Eckisil	Comp. mm Length mm / Longitud mm	Coroa Crown / Corona	Pistão Piston / Pistón	Reparo Ref. Master Repair / Reparación	Reparo Eckisil Repair / Reparación	Opção Ajustador EKS Option EKS Adjuster / Opción Rache EKS
Caminhão e Ônibus 7-9 ton.	1° / E	A5 3275U1191	AA103	50103	5" / 127,0 MM	24	vermelho	KCFM192	EK00192	91624C
	1° / D	A5 3275V1192	AA104	50104	5" / 127,0 MM	24	vermelho	KCFM192	EK00192	91624C
	2°	A6 3275Q1187	AA105	50105	5" / 127,0 MM	24	amarelo	KCFM193	EK00193	91624C
Caminhão 11-16 ton.	1°-2°-3° / E	A15 3275W1193	AA306	50306	5,5" 139,7 MM	28	amarelo	KCFM194	EK00194	91828B
	1°-2°-3° / D	A15 3275X1194	AA307	50307	5,5" 139,7 MM	28	amarelo	KCFM194	EK00194	91828B
Caminhão 16 e 35 ton.	1° / E	A15 3275W1193	AA306	50306	5,5" 139,7 MM	28	amarelo	KCFM194	EK00194	91828B
	1° / D	A15 3275X1194	AA307	50307	5,5" 139,7 MM	28	amarelo	KCFM194	EK00194	91828B
Caminhão 22 e 24 ton.	1°-2° / E	A15 3275W1193	AA306	50306	5,5" 139,7 MM	28	amarelo	KCFM194	EK00194	91828B
	1°-2° / D	A15 3275X1194	AA307	50307	5,5" 139,7 MM	28	amarelo	KCFM194	EK00194	91828B
Caminhão VW (lixo) Ônibus 16 ton. CO de Jan/98 até Set/00	1°-2° / E	A2 3275Y1195	AA308	50308	6" 152,4 MM	28	amarelo	KCFM195	EK00195	91828
	1°-2° / D	A2 3275Z1196	AA309	50309	6" 152,4 MM	28	amarelo	KCFM195	EK00195	91828
Caminhão 14 ton.	2° / E	A2 3275Y1195	AA308	50308	6" 152,4 MM	28	amarelo	KCFM195	EK00195	91828
	2° / D	A2 3275Z1196	AA309	50309	6" 152,4 MM	28	amarelo	KCFM195	EK00195	91828
Caminhão 16, 17 e 23 ton. Caminhão acima de 16 ton. Ônibus 16 ton. CO de Jan/93 até Dez/97	1° / E	A2 3275Y1195	AA308	50308	6" 152,4 MM	28	amarelo	KCFM195	EK00195	91828
	1° / D	A2 3275Z1196	AA309	50309	6" 152,4 MM	28	amarelo	KCFM195	EK00195	91828
Caminhão acima de 16 ton. Ônibus 16 ton. CO de Jan/93 até Dez/97	2°-3° / E	A3 3275Y1195	AA314	50314	6" 152,4 MM	28	azul	KCFM196	EK00196	91828
	2°-3° / D	A3 3275Z1196	AA315	50315	6" 152,4 MM	28	azul	KCFM196	EK00196	91828
Ônibus 15-18 ton (todos) Ônibus 16 ton. CO e 17 ton. e OT desde nov/00 Caminhão 17230/15180	1°-2° / E	A6 3275Y1195	AA322	50322	6" 152,4 MM	28	vermelho	KCFM197	EK00197	91828
	1°-2° / D	A6 3275Z1196	AA323	50323	6" 152,4 MM	28	vermelho	KCFM197	EK00197	91828
CONSTELLATION 19380 4x2	1°-2° / E	A2 3275Y1195	AA308	50308	6" 152,4 MM	28	amarelo			91828
	1°-2° / D	A2 3275Z1196	AA309	50309	6" 152,4 MM	28	amarelo	KCFM195	EK00195	91828
DELIVERY 9180 / 11180 4x2	1° / E-D	-	-	50110	5,5" 139,7 MM	24	verde	-	-	-
	2° / E-D	-	-	50111	5,5" 139,7 MM	24	verde	-	-	-
33460 8x4	1° / E	A2 3275Y1195	AA308	50308	6" 152,4 MM	28	amarelo	KCFM195	EK00195	91828
	1° / D	A2 3275Z1196	AA309	50309	6" 152,4 MM	28	amarelo	KCFM195	EK00195	91828
	2° / E	-	-	90487 (SRA2)	-	-	-	-	-	-
	2° / D	-	-	90488 (SRA2)	-	-	-	-	-	-
	3° / E	-	-	00317 (ZCAM)	-	-	-	-	-	-
	3° / D	-	-	00318 (ZCAM)	-	-	-	-	-	-
	4° / D	-	-	00318 (ZCAM)	-	-	-	-	-	-
CONSTELLATION 27260 / 32380 OFFROAD 6x4	1°-2°-3° / E	A2 3275Y1195	AA308	50308	6" 152,4 MM	28	amarelo	KCFM195	EK00195	91828
	1°-2°-3° / D	A2 3275Z1196	AA309	50309	6" 152,4 MM	28	amarelo	KCFM195	EK00195	91828
32380 6x4	1° / E	A2 3275Y1195	AA308	50308	6" 152,4 MM	28	amarelo	KCFM195	EK00195	91828
	1° / D	A2 3275Z1196	AA309	50309	6" 152,4 MM	28	amarelo	KCFM195	EK00195	91828
	2° / E	-	-	00317 (ZCAM)	-	-	-	-	-	-
	2° / D	-	-	00318 (ZCAM)	-	-	-	-	-	-
	3° / E	-	-	00317 (ZCAM)	-	-	-	-	-	-
	3° / D	-	-	00318 (ZCAM)	-	-	-	-	-	-

Obs.: Para comprar um ajustador RA3 com forquilha de rosca 5/8", inclua os dígitos 58 ao final do código da peça (ex: 50103-58), o mesmo vale para forquilha de rosca M16 que ao final deve ter o dígito 16 (ex: 50103-16).

Note: To purchase an RA3 adjuster with fork 5/8", include the digits 58 at the end of the (ex: 50103-58), the same applies to the fork thread M16 which at the end should have the digit 16 (ex: 50103-16).

Nota: Para comprar un ajustador RA3 con horquilla de rosca 5/8", incluya los dígitos 58 al final del código (por ejemplo: 50103-58), el mismo vale para horquilla de rosca M16 que al final debe tener el dígito 16 (por ejemplo: 50103-16).



# Linha Ajustador Automático RA3

RA3 Automatic Slack Adjuster Items . Linea Rache Automatico RA3



Linha Volkswagen  
Volkswagen Items . Linea Volkswagen

Aplicação Application / Aplicación	Posição Position / Posición	Ref. Master OEM Part Number	Ref. Master simplificado OEM Part Number	Eckisil	Comp. mm Length mm / Longitud mm	Coroa Crown / Corona	Pistão Piston / Pistón	Reparo Ref. Master Repair / Reparación	Reparo Eckisil Repair / Reparación	Opção Ajustador EKS Option EKS Adjuster / Opción Rache EKS
CONSTELLATION 30320 8x2	1°-2°-3°-4°/E	A2 3275Y1195	AA308	50308	6" 152,4 mm	28	amarelo	KCFM195	KCFM195	91828
	1°-2°-3°-4°/D	A2 3275Z1196	AA309	50309	6" 152,4 mm	28	amarelo	KCFM195	KCFM195	91828
METEOR 28460 / 28480 6x2	1°-3° / E	A2 3275Y1195	AA308	50308	6" 152,4 mm	28	amarelo	KCFM195	EK00195	91828
	1°-3° / D	A2 3275Y1196	AA309	50309	6" 152,4 mm	28	amarelo	KCFM195	EK00195	91828
	2° E	HBPR80487HBR	-	90487M (SRA2)	-	-	-	-	-	-
	2° D	HBPR80488HBR	-	90488M (SRA2)	-	-	-	-	-	-
METEOR 29520 / 29530 6x4	1° / E	A2 3275Y1195	AA308	50308	6" 152,4 mm	28	amarelo	KCFM195	EK00195	91828
	1° / D	A2 3275Y1196	AA309	50309	6" 152,4 mm	28	amarelo	KCFM195	EK00195	91828
	2° / E	80953HB/80953H	-	100953 (SRA2)	-	-	-	-	-	-
	2° / D	80952HB/80952H	-	100952 (SRA2)	-	-	-	-	-	-
	3° / E	HBPR80487HBR	-	90487M (SRA2)	-	-	-	-	-	-
	3° / D	HBPR80488HBR	-	90488M (SRA2)	-	-	-	-	-	-

**DAF** Linha DAF  
DAF Items . Linea DAF

Aplicação Application / Aplicación	Posição Position / Posición	Ref. Master OEM Part Number	Ref. Master simplificado OEM Part Number	Eckisil	Comp. mm Length mm / Longitud mm	Coroa Crown / Corona	Pistão Piston / Pistón	Reparo Ref. Master Repair / Reparación	Reparo Eckisil Repair / Reparación	Opção Ajustador EKS Option EKS Adjuster / Opción Rache EKS
480 6x2	1° / E	-	-	92523 (RA1)	-	-	-	-	-	-
	1° / D	-	-	92524 (RA1)	-	-	-	-	-	-
530 6x4	2° - 3° / E	3275Y1195	AA308	50308	6" 152,4 mm	28	amarelo	KCFM195	EK00195	91828
	2° - 3° / D	3275Y1196	AA309	50309	6" 152,4 mm	28	amarelo	KCFM195	EK00195	91828
CF 290 6x2	1° / E	3275Y1195	AA308	50308	6" 152,4 mm	28	amarelo	KCFM195	EK00195	91828
	1° / D	3275Y1196	AA309	50309	6" 152,4 mm	28	amarelo	KCFM195	EK00195	91828
	2° / E - D	-	-	90850 (SRA2)	-	-	-	-	-	-
	3° / E	A15 3275W1193	AA306	50306	5,5" 139,7 mm	28	amarelo	KCFM194	EK00194	91828B
	3° / D	A15 3275X1194	AA307	50307	5,5" 139,7 mm	28	amarelo	KCFM194	EK00194	91828B

Obs.: Para comprar um ajustador RA3 com forquilha de rosca 5/8", inclua os dígitos 58 ao final do código da peça (ex: 50103-58), o mesmo vale para forquilha de rosca M16 que ao final deve ter o dígito 16 (ex: 50103-16).

Note: To purchase an RA3 adjuster with fork 5/8", include the digits 58 at the end of the (ex: 50103-58), the same applies to the fork thread M16 which at the end should have the digit 16 (ex: 50103-16).

Nota: Para comprar un ajustador RA3 con horquilla de rosca 5/8", incluya los dígitos 58 al final del código (por ejemplo: 50103-58), el mismo vale para horquilla de rosca M16 que al final debe tener el dígito 16 (por ejemplo: 50103-16).



# Linha Ajustador Automático RA3

RA3 Automatic Slack Adjuster Items . Linea Rache Automatico RA3

**IVECO** Linha Iveco  
Iveco Items . Linea Iveco

Aplicação Application / Aplicación	Posição Position / Posición	Ref. Master OEM Part Number	Ref. Master simplificado OEM Part Number	Eckisil	Comp. mm Length mm / Longitud mm	Coroa Crown / Corona	Pistão Piston / Pistón	Reparo Ref. Master Repair / Reparación	Reparo Eckisil Repair / Reparación	Opção Ajustador EKS Option EKS Adjuster / Opción Rache EKS
Ônibus CC 170 E22 e CC 118 E22	1° - 2° / E - D	A4 3275S1189	AA332	50332	6" / 152,4 mm	28	vermelho	KCFM197	EK00197	91628
Stralis	1° - 2° / E	A6 3275Y1195	AA322	50322	6" / 152,4 mm	28	vermelho	KCFM197	EK00197	91628
	1° - 2° / D	A6 3275Z1196	AA323	50323	6" / 152,4 mm	28	vermelho	KCFM197	EK00197	91628
S-WAY 480 2024 6x2	1° / E	A15 3275W1193	AA306	50306	5,5" 139,7 mm	28	amarelo	KCFM194	EK00194	91828B
	1° / D	A15 3275X1194	AA307	50307	5,5" 139,7 mm	28	amarelo	KCFM194	EK00194	91828B
	2° / E	A2 3275Y1195	AA308	50308	6" / 152,4 mm	28	amarelo	KCFM195	EK00195	91828
	2° / D	A2 3275Z1196	AA309	50309	6" / 152,4 mm	28	amarelo	KCFM195	EK00195	91828
TECTOR 11190 EURO 5 4x2	1° - 2° / E	A10 3275W1193	AA101	50101	5,5" 139,7 mm	24	vermelho	KCFM311	EK00311	91624B
	1° - 2° / D	A10 3275X1194	AA102	50102	5,5" 139,7 mm	24	vermelho	KCFM311	EK00311	91624B
TECTOR ATTACK 170E21 4x2	1° / E - D	A15 3275J1154 / R801074	AA015	50015	6" / 152,4 mm	28	amarelo	KCFM195	EK00195	91828
	2° / E	A2 3275Y1195	AA308	50308	6" / 152,4 mm	28	amarelo	KCFM195	EK00195	91828
	2° / D	A2 3275Z1196	AA309	50309	6" / 152,4 mm	28	amarelo	KCFM195	EK00195	91828
TECTOR 27320 6x4	1° / E - D	A15 3275J1154 / R801074	AA015	50015	6" / 152,4 mm	28	amarelo	KCFM195	EK00195	91828
	2° - 3° / E	A44 3275Z1144	AA319	50319	5,5" 139,7 mm	28	azul	-	EK00508	911028
	2° - 3° / D	A44 3275A1145	AA318	50318	5,5" 139,7 mm	28	azul	-	EK00508	911028
TECTOR 24280 6x2 TECTOR 24320 AUTOSHIFT 6x2	1° / E - D	A15 3275J1154 / R801074	AA015	50015	6" / 152,4 mm	28	amarelo	KCFM195	EK00195	91828
	2° - 3° / E	A3 3275Y1195	AA314	50314	6" / 152,4 mm	28	azul	KCFM196	EK00196	91828
	2° - 3° / D	A3 3275Z1196	AA315	50315	6" / 152,4 mm	28	azul	KCFM196	EK00196	91828
TECTOR 17210 4x2	1° - 2° / E	A2 3275Y1195	AA308	50308	6" / 152,4 mm	28	amarelo	KCFM195	EK00195	91828
	1° - 2° / D	A2 3275Z1196	AA308	50309	6" / 152,4 mm	28	amarelo	KCFM195	EK00195	91828
IVECO 170S28	1° / E - D	A15 3275J1154 / R801074	AA015	50015	6" / 152,4 mm	28	amarelo	KCFM195	EK00195	91828
	2° / E	A15 3275W1193	AA306	50306	5,5" 139,7 mm	28	amarelo	KCFM194	EK00194	91828B
	2° / D	A15 3275X1194	AA307	50307	5,5" 139,7 mm	28	amarelo	KCFM194	EK00194	91828B
TECTOR 15210 4x2	1° - 2° / E	A15 3275W1193	AA306	50306	5,5" 139,7 mm	28	amarelo	KCFM194	EK00194	91828B
	1° - 2° / D	A15 3275X1194	AA307	50307	5,5" 139,7 mm	28	amarelo	KCFM194	EK00194	91828B
S-WAY 540 6x4 2024	1° / E	A15 3275W1193	AA306	50306	5,5" 139,7 mm	28	amarelo	KCFM194	EK00194	91828B
	1° / D	A15 3275X1194	AA307	50307	5,5" 139,7 mm	28	amarelo	KCFM194	EK00194	91828B
	2° / E	-	-	90981 (SRA2)	-	28	-	-	-	-
	2° / D	-	-	90971 (SRA2)	-	28	-	-	-	-
	3° / E - D	-	-	90850 (SRA2)	-	28	-	-	-	-

Obs.: Para comprar um ajustador RA3 com forquilha de rosca 5/8", inclua os dígitos 58 ao final do código da peça (ex: 50103-58), o mesmo vale para forquilha de rosca M16 que ao final deve ter o dígito 16 (ex: 50103-16).

Note: To purchase an RA3 adjuster with fork 5/8 ", include the digits 58 at the end of the (ex: 50103-58), the same applies to the fork thread M16 which at the end should have the digit 16 (ex: 50103-16).

Nota: Para comprar un ajustador RA3 con horquilla de rosca 5/8 ", incluya los dígitos 58 al final del código (por ejemplo: 50103-58), el mismo vale para horquilla de rosca M16 que al final debe tener el dígito 16 (por ejemplo: 50103-16).



# Linha Ajustador Automático RA3

RA3 Automatic Slack Adjuster Items . Linea Rache Automatico RA3



Linha Mercedes-Benz  
Mercedes-Benz Items . Linea Mercedes-Benz

Aplicação Application / Aplicación	Posição Position / Posición	Ref. Master OEM Part Number	Ref. Master simplificado OEM Part Number	Eckisil	Comp. mm Length mm / Longitud mm	Coroa Crown / Corona	Pistão Piston / Pistón	Reparo Ref. Master Repair / Reparación	Reparo Eckisil Repair / Reparación	Opção Ajustador EKS Option EKS Adjuster / Opción Rache EKS
Caminhões 710 Plus (original) Ônibus LO 712/812 MO (original) Ônibus LO 610/814 /815	2° / D	A5 3275U1191 "Q" e HD	AA103	50103	5" / 127,0 mm	24	vermelho	KCFM192	EK00192	91624C
	2° / E	A5 3275V1192 "Q" e HD	AA104	50104	5" / 127,0 mm	24	vermelho	KCFM192	EK00192	91624C
Micro LO 915/916 Caminhão Accelo 915	1° - 2° / D	-	AA108	50108	5" / 127,0 mm	24	verde	-	EK00502	91624C
	1° - 2° / E	-	AA109	50109	5" / 127,0 mm	24	verde	-	EK00502	91624C
MBB Adaptado (linha pesada) 3° Eixo	3° / E	A26 3275B1146	AA310/311	50310	6" / 152,4 mm	28	azul	KCFM196	EK00196	91828
	3° / D	A26 3275C1147	AA312/313	50312	6" / 152,4 mm	28	azul	KCFM196	EK00196	91828
Caminhão Accelo 1016/1316	1° - 2° / D	-	-	50110	5,5" 139,7 mm	24	verde	-	EK00507	91828B
	1° - 2° / E	-	-	50111	5,5" 139,7 mm	24	verde	-	EK00507	91828B



## Implementos e outros

Trailers and others . Remolques y otros

Aplicação Application / Aplicación	Posição Position / Posición	Ref. Master OEM Part Number	Ref. Master simplificado OEM Part Number	Eckisil	Comp. mm Length mm / Longitud mm	Coroa Crown / Corona	Pistão Piston / Pistón	Reparo Ref. Master Repair / Reparación	Reparo Eckisil Repair / Reparación	Opção Ajustador EKS Option EKS Adjuster / Opción Rache EKS
Carretas	3°	100000118679/ 100000120214	AA378/AA386	50000	6" / 152,4 mm	28	branco	-	EK00506	911028
Carretas em geral	3° / E	A26 3275B1146	AA310/311	50310	6" / 152,4 mm	28	azul	KCFM196	EK00196	911028
	3° / D	A26 3275C1147	AA312/313	50312	6" / 152,4 mm	28	azul	KCFM196	EK00196	911028
Ônibus Mafersa M20/M240	1° - 2°	A1 3275B1146	AA001	50001	6" / 152,4 mm	10	vermelho	KCFM197	EK00197	91610
	1° - 2°	A1 3275C1147	AA002	50002	6" / 152,4 mm	10	vermelho	KCFM197	EK00197	91610
Ônibus Itapemirim	1° - 2°	A11 3275E1201	AA003	50003	5,5" / 139,7 mm	10	vermelho	KCFM311	EK00311	91610
	1° - 2°	A11 3275F1202	AA004	50004	5,5" / 139,7 mm	10	vermelho	KCFM311	EK00311	91610

Obs.: Para comprar um ajustador RA3 com forquilha de rosca 5/8", inclua os dígitos 58 ao final do código da peça (ex: 50103-58), o mesmo vale para forquilha de rosca M16 que ao final deve ter o dígito 16 (ex: 50103-16).

Note: To purchase an RA3 adjuster with fork 5/8", include the digits 58 at the end of the (ex: 50103-58), the same applies to the fork thread M16 which at the end should have the digit 16 (ex: 50103-16).

Nota: Para comprar un ajustador RA3 con horquilla de rosca 5/8", incluya los dígitos 58 al final del código (por ejemplo: 50103-58), el mismo vale para horquilla de rosca M16 que al final debe tener el dígito 16 (por ejemplo: 50103-16).



# Linha Ajustador Automático Ref. Wabco

Wabco Ref. Automatic Slack Adjuster Items . Linea Rache Automatico Ref. Wabco

Implementos, reboques e semi-reboques

Trailers . Remolques



## Unidade de Controle

Control Unit . Unidad de Control



<b>Código</b> Part Number / Codigo	<b>Aplicação</b> Application / Aplicación
W 94630	Ajustador 4332251040 Carretas, Implementos

## Suporte

Support . Soporte



<b>Código</b> Part Number / Codigo	<b>Aplicação</b> Application / Aplicación
961028	Ajustador 4332251040 Carretas, Implementos Todos



# Linha Câmara de Freio

Break Chamber Items . Linea Pulmón de Freno

Implementos, reboques e semi-reboques

Trailers . Remolques



Haste Longa  
Rosca Total

## Câmara de Freio (Cuíca) 30

Brake Chamber 30  
Pulmón de Freno 30

<b>Código</b> Part Number / Codigo	<b>Rosca de Entrada</b> Thread / Rosca	<b>Aplicação</b> Application / Aplicación
21783	M16	Haste longa 250mm rosca TOTAL M16



Haste Longa  
Rosca Total

## Câmara de Freio Spring Break (Cuíca) 30/30

Brake Chamber 30/30  
Pulmón de Freno 30/30

<b>Código</b> Part Number / Codigo	<b>Rosca de Entrada</b> Thread / Rosca	<b>Aplicação</b> Application / Aplicación
21813	M16	Haste longa 250mm rosca TOTAL M16



# Linha Câmara de Freio

Break Chamber Items . Linea Pulmón de Freno

Implementos, reboques e semi-reboques

Trailers . Remolques



## Câmara de Freio (Cuíca) 30

Brake Chamber 30  
Pulmón de Freno 30

<b>Código</b> Part Number / Codigo	<b>Rosca de Entrada</b> Thread / Rosca	<b>Aplicação</b> Application / Aplicación
21784	M16	Haste curta 175mm rosca <b>PARCIAL</b> M16



## Câmara de Freio Spring Break (Cuíca) 30/30

Brake Chamber 30/30  
Pulmón de Freno 30/30

<b>Código</b> Part Number / Codigo	<b>Rosca de Entrada</b> Thread / Rosca	<b>Aplicação</b> Application / Aplicación
21812	M16	Haste curta 175mm rosca <b>PARCIAL</b> M16





## Linha Ref. Z-CAM

Ref. Z-CAM Items . Linha Ref. Z-CAM

# Componentes para Freio

Brake Items . Linha de Freno

# Linha Ref. Z-CAM

Ref. Z-CAM Items . Linea Ref. Z-CAM

# Componentes para Freio

Brake Items . Linea de Freno



## Eixo Transversal

Cross Shaft . Eje Transversal

Código Part Number /Codigo	Cód. Montadora Manufactor / Fabricante	Veículos Vehicles / Vehículos
00300	272910	Volvo FH / NH / FM12 / B12

Ref: 6819219



## Engrenagem de Ajuste - Esquerda

Adjusting Gear (Left) . Engranaje de Ajuste (Izquierda)

Código Part Number /Codigo	Cód. Montadora Manufactor / Fabricante	Veículos Vehicles / Vehículos
00303	8550978	Volvo FH / NH / FM12 / B12

Ref: 272909/68162565



## Pino de Aperto

Thrust Pin . Pino de Aperto

Código Part Number /Codigo	Cód. Montadora Manufactor / Fabricante	Veículos Vehicles / Vehículos
00301	1696446	Volvo FH / NH / FM12 / B12

Ref: 64225252



## Kit Pino Regulador

Lock Cap Repair Kit . Kit Pino Regulador

Código Part Number /Codigo	Cód. Montadora Manufactor / Fabricante	Veículos Vehicles / Vehículos
00304	276100	Volvo FH / NH / FM12 / B12

Ref: 3090964



## Engrenagem de Ajuste - Direita

Adjusting Gear (Right) . Engranaje de Ajuste (Derecha)

Código Part Number /Codigo	Cód. Montadora Manufactor / Fabricante	Veículos Vehicles / Vehículos
00302	8550977	Volvo FH / NH / FM12 / B12

Ref: 272908/68192566



## Tampa e Junta

Cover and Gasket . Tapa y Empaque

Código Part Number /Codigo	Cód. Montadora Manufactor / Fabricante	Veículos Vehicles / Vehículos
00305	1696449 (Tampa Cover . Tapa) 1696450 (Junta Gasket . Empaque)	Volvo FH / NH / FM12 / B12





## Kit Reparo Trava Reversa - Direita

Reverse Lock Repair Kit (Right)  
Kit Reparación de Seguro Inverso (Derecha)

Código Part Number / Codigo	Cód. Montadora Manufactor / Fabricante	Veículos Vehicles / Vehículos
00306	276098	Volvo FH / NH / FM12 / B12

Ref: 68191541

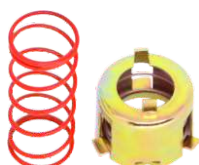

## Kit Reparo Trava Reversa - Esquerda

Reverse Lock Repair Kit (Left) .  
Kit Reparación de Seguro Inverso (Izquierda)

Código Part Number / Codigo	Cód. Montadora Manufactor / Fabricante	Veículos Vehicles / Vehículos
00307	276097	Volvo FH / NH / FM12 / B12

Ref: 68191540



## Guarda Pó

Dust Cover . Guardapólv

Código Part Number / Codigo	Cód. Montadora Manufactor / Fabricante	Veículos Vehicles / Vehículos
00308	1696448	Volvo FH / NH / FM12 / B12

Ref: 68192410



## Kit Junta e Vedação

Gasket Kit . Kit Empaque de Vedación

Código Part Number / Codigo	Cód. Montadora Manufactor / Fabricante	Veículos Vehicles / Vehículos
00309	272905	Volvo FH / NH / FM12 / B12



## Pinhão - Direito

Pinion (Right). Piñón (Derecho)

Código Part Number / Codigo	Cód. Montadora Manufactor / Fabricante	Veículos Vehicles / Vehículos
00310	1696925	Volvo FH / NH / FM12 / B12

Ref: 68191511



## Pinhão - Esquerdo

Pinion (Left). Piñón (Izquierdo)

Código Part Number / Codigo	Cód. Montadora Manufactor / Fabricante	Veículos Vehicles / Vehículos
00311	1696924	Volvo FH / NH / FM12 / B12

Ref: 68191510



## Mola de Retorno

Return Spring . Resorte de Retorno

Código Part Number / Codigo	Cód. Montadora Manufactor / Fabricante	Veículos Vehicles / Vehículos
00312	1696444	Volvo FH / NH / FM12 / B12

Ref: 68192115



## Pino da Mola de Retorno

Return Spring Pin . Pino del Resorte de Retorno

Código Part Number / Codigo	Cód. Montadora Manufactor / Fabricante	Veículos Vehicles / Vehículos
00313	1698346	Volvo FH / NH / FM12 / B12

Ref: 68192487





## Capa da Engrenagem de Ajuste

Adjusting Gear Cap . Capa de Engranaje de Ajuste

Código Part Number /Codigo	Cód. Montadora Manufacturer / Fabricante	Veículos Vehicles / Vehículos
00314	272904	Volvo FH / NH / FM12 / B12



## Junta

Gasket . Empaque

Código Part Number /Codigo	Cód. Montadora Manufacturer / Fabricante	Veículos Vehicles / Vehículos
00316	1696450	Volvo FH / NH / FM12 / B12



## Kit Reparo Z-CAM Esquerdo

Left Z-CAM Repair Kit

Kit de Reparación Z-CAM Izquierdo

Código Part Number /Codigo	Veículos Vehicles / Vehículos
00317	Volvo FH / NH / FM12 / B12



## Kit Reparo Z-CAM Direito

Right Z-CAM Repair Kit

Kit de Reparación Z-CAM Derecho

Código Part Number /Codigo	Veículos Vehicles / Vehículos
00318	Volvo FH / NH / FM12 / B12



## Kit Reparo Z-CAM Esquerdo

Left Z-CAM Repair Kit

Kit de Reparación Z-CAM Izquierdo

Código Part Number /Codigo	Veículos Vehicles / Vehículos
00319	Volvo FH / NH / FM12 / B12



## Kit Reparo Z-CAM Direito

Right Z-CAM Repair Kit

Kit de Reparación Z-CAM Derecho

Código Part Number /Codigo	Veículos Vehicles / Vehículos
00320	Volvo FH / NH / FM12 / B12



## **Linha Ref. WABCO**

Ref. Wabco Items . Linha Ref. Wabco

# **Componentes para Freio a Disco**

Disc Brake Items . Linha Freno a Disco



## Conj. Acionador Completo

Complete Actuator . Conjunto Accionador Completo

Código Part Number / Codigo	Aplicação Application / Aplicación	Cód. Montadora Caliper OEM Cross References	Modelo Model / Modelo	Eixo Axis / Eje	
00770	Mercedes-Benz 712C / 914C / L0914 / L0915 / 812 / 814	MB		17,5"	109 mm
		688 420 4801	688 420 7401		
		688 420 4901	688 420 7501		
		688 420 4501	688 420 7601		
		688 420 4601	688 420 7701		
00771	Volvo VM17/VM23	Volvo 20 538 832 20 538 833	19,5"	114 mm	

Ref. Wabco 17,5": 004 017 507 4 / 004 017 507 5 / 004 017 507 6 / 004 017 507 7 / 640 175 074 0 / 640 175 075 0 / 640 175 076 0 / 640 175 077 0 / 640 175 116 0 / 640 175 117 0 / 640 175 118 0 / 640 175 119 0  
19,5": 004 019 505 7 / 004 019 505 8 / 640 195 057 0 / 640 195 058 0

## Alavanca de Acionamento

Caliper Lever . Palanca de Accionamiento

Código Part Number / Codigo	Aplicação Application / Aplicación	Cód. Montadora Caliper OEM Cross References	Modelo Model / Modelo	
00796	Mercedes-Benz 712C / 914C / Lo914 / L0915 / 812 / 814	MB		17,5"
		688 420 4801	688 420 7401	
		688 420 4901	688 420 7501	
		688 420 4501	688 420 7601	
		688 420 4601	688 420 7701	
	Volvo VM17/VM23	Volvo 20 538 832 20 538 833	19,5"	

Ref. Wabco 17,5": 004 017 507 4 / 004 017 507 5 / 004 017 507 6 / 004 017 507 7 / 640 175 074 0 / 640 175 075 0 / 640 175 076 0 / 640 175 077 0 / 640 175 116 0 / 640 175 117 0 / 640 175 118 0 / 640 175 119 0  
19,5": 004 019 505 7 / 004 019 505 8 / 640 195 057 0 / 640 195 058 0



## Conj. Acionador Parcial

Partial Actuator . Conjunto Accionador Parcial

Código Part Number / Codigo	Aplicação Application / Aplicación	Cód. Montadora Caliper OEM Cross References	Modelo Model / Modelo	Eixo Axis / Eje	
00773	Mercedes-Benz 712C / 914C / Lo914 / L0915 / 812 / 814	MB		17,5"	109 mm
		688 420 4801	688 420 7401		
		688 420 4901	688 420 7501		
		688 420 4501	688 420 7601		
		688 420 4601	688 420 7701		
00774	Volvo VM17/VM23	Volvo 20 538 832 20 538 833	19,5"	114 mm	

Ref. Wabco 17,5": 004 017 507 4 / 004 017 507 5 / 004 017 507 6 / 004 017 507 7 / 640 175 074 0 / 640 175 075 0 / 640 175 076 0 / 640 175 077 0 / 640 175 116 0 / 640 175 117 0 / 640 175 118 0 / 640 175 119 0  
19,5": 004 019 505 7 / 004 019 505 8 / 640 195 057 0 / 640 195 058 0

## Corpo do Acionamento

Shaft Housing . Cuerpo de Accionamiento

Código Part Number / Codigo	Aplicação Application / Aplicación	Cód. Montadora Caliper OEM Cross References	Modelo Model / Modelo	
00797	Mercedes-Benz 712C / 914C / Lo914 / L0915 / 812 / 814	MB		17,5"
		688 420 4801	688 420 7401	
		688 420 4901	688 420 7501	
		688 420 4501	688 420 7601	
		688 420 4601	688 420 7701	
00799	Volvo VM17/VM23	Volvo 20 538 832 20 538 833	19,5"	

Ref. Wabco 17,5": 004 017 507 4 / 004 017 507 5 / 004 017 507 6 / 004 017 507 7 / 640 175 074 0 / 640 175 075 0 / 640 175 076 0 / 640 175 077 0 / 640 175 116 0 / 640 175 117 0 / 640 175 118 0 / 640 175 119 0  
19,5": 004 019 505 7 / 004 019 505 8 / 640 195 057 0 / 640 195 058 0



## Kit Reparo Acionador

Actuator Repair Kit . Kit Reparo del Actuator

Código Part Number / Codigo	Aplicação Application / Aplicación	Cód. Montadora Caliper OEM Cross References	Modelo Model / Modelo	Eixo Axis / Eje	
00781	Mercedes-Benz 712C / 914C / Lo914 / L0915 / 812 / 814	MB		17,5"	109 mm
		688 420 4801	688 420 7401		
		688 420 4901	688 420 7501		
		688 420 4501	688 420 7601		
		688 420 4601	688 420 7701		
00787	Volvo VM17/VM23	Volvo 20 538 832 20 538 833	19,5"	114 mm	

Ref. Wabco 17,5": 004 017 507 4 / 004 017 507 5 / 004 017 507 6 / 004 017 507 7 / 640 175 074 0 / 640 175 075 0 / 640 175 076 0 / 640 175 077 0 / 640 175 116 0 / 640 175 117 0 / 640 175 118 0 / 640 175 119 0  
19,5": 004 019 505 7 / 004 019 505 8 / 640 195 057 0 / 640 195 058 0

## Kit Parafuso da Tampa do Acionador

Bolt Kit . Kit Tornillo de la Tapa del Accionador

Código Part Number / Codigo	Aplicação Application / Aplicación	Cód. Montadora Caliper OEM Cross References	Modelo Model / Modelo	
00772	Mercedes-Benz 712C / 914C / Lo914 / L0915 / 812 / 814	MB		17,5"
		688 420 4801	688 420 7401	
		688 420 4901	688 420 7501	
		688 420 4501	688 420 7601	
		688 420 4601	688 420 7701	
	Volvo VM17/VM23	Volvo 20 538 832 20 538 833	19,5"	

Ref. Wabco 17,5": 004 017 507 4 / 004 017 507 5 / 004 017 507 6 / 004 017 507 7 / 640 175 074 0 / 640 175 075 0 / 640 175 076 0 / 640 175 077 0 / 640 175 116 0 / 640 175 117 0 / 640 175 118 0 / 640 175 119 0  
19,5": 004 019 505 7 / 004 019 505 8 / 640 195 057 0 / 640 195 058 0





## Eixo Regulador

Regulator Axle . Reparo del Eje de Regulaje

Código Part Number / Codigo	Aplicação Application / Aplicación	Cód. Montadora Caliper OEM Cross References	Modelo Model / Modelo	Rosca Tornillo / Screw	
00780	Mercedes-Benz 712C / 914C / Lo914 / L0915 / 812 / 814	MB		17,5"	76 mm
		688 420 4801	688 420 7401		
		688 420 4901	688 420 7501		
		688 420 4501	688 420 7601		
		688 420 4601	688 420 7701		
00788	Volvo VM17/VM23	Volvo 20 538 832 20 538 833	19,5"	80,4 mm	

Ref. Wabco 17,5": 004 017 507 4 / 004 017 507 5 / 004 017 507 6 / 004 017 507 7 / 640 175 074 0 / 640 175 075 0 / 640 175 076 0 / 640 175 077 0 / 640 175 116 0 / 640 175 117 0 / 640 175 118 0 / 640 175 119 0

19,5": 004 019 505 7 / 004 019 505 8 / 640 195 057 0 / 640 195 058 0



## Kit Embreagem do Acionamento

Clutch Drive Kit . Kit Embrague de Accionamiento

Código Part Number / Codigo	Aplicação Application / Aplicación	Cód. Montadora Caliper OEM Cross References	Modelo Model / Modelo
00785	Mercedes-Benz 712C / 914C / Lo914 / L0915 / 812 / 814	MB	
		688 420 4801	688 420 7401
		688 420 4901	688 420 7501
		688 420 4501	688 420 7601
		688 420 4601	688 420 7701
	Volvo VM17/VM23	Volvo 20 538 832 20 538 833	19,5"



## Kit Rolamento do Freio a Disco

Bearing Kit for Disk Brake  
Kit Rodamiento para Freno a Disco

Código Part Number / Codigo	Aplicação Application / Aplicación	Cód. Montadora Caliper OEM Cross References	Modelo Model / Modelo
00800-1	Mercedes-Benz 712C / 914C / Lo914 / L0915 / 812 / 814	MB	
		688 420 4801	688 420 7401
		688 420 4901	688 420 7501
		688 420 4501	688 420 7601
		688 420 4601	688 420 7701
	Volvo VM17/VM23	Volvo 20 538 832 20 538 833	19,5"

Ref. Wabco 17,5": 004 017 507 6 / 004 017 507 7 / 640 175 037 0 / 640 175 038 0 / 640 175 039 0 / 640 175 040 0 / 640 175 074 0

19,5": 004 019 505 7 / 004 019 505 8



## Placa de Pressão Esquerda

Brake Lining Plate Left . Placa de Presión Izquierda

Código Part Number / Codigo	Aplicação Application / Aplicación	Cód. Montadora Caliper OEM Cross References	Modelo Model / Modelo
00790	Volvo VM 17/VM 23	Volvo 20 538 832 20 538 833	19,5"

Ref. Wabco: 640 195 057 0 / 613 229 206 4



## Placa de Pressão Direita

Brake Lining Plate Right . Placa de Presión Derecha

Código Part Number / Codigo	Aplicação Application / Aplicación	Cód. Montadora Caliper OEM Cross References	Modelo Model / Modelo
00791	Volvo VM 17/VM 23	Volvo 20 538 832 20 538 833	19,5"

Ref. Wabco: 640 195 058 0 / 613 229 206 4



## Placa de Pressão Esquerda

Brake Lining Plate Left . Placa de Presión Izquierda

Código Part Number / Codigo	Aplicação Application / Aplicación	Cód. Montadora Caliper OEM Cross References	Modelo Model / Modelo
00793	Mercedes-Benz 712C / 914C / Lo914 / L0915 / 812 / 814	MB	
		688 420 4801	688 420 7401
		688 420 4901	688 420 7501
		688 420 4501	688 420 7601
		688 420 4601	688 420 7701

Ref. Wabco: 001 322 919 6 / 612 229 196 4 / 004 017 507 4 / 004 017 507 5 / 004 017 507 6 / 004 017 507 7 / 640 175 074 0 / 640 175 075 0 / 640 175 076 0 / 640 175 077 0 / 640 175 116 0 / 640 175 117 0 / 640 175 118 0 / 640 175 119 0



## Placa de Pressão Direita

Brake Lining Plate Right . Placa de Presión Derecha

Código Part Number / Codigo	Aplicação Application / Aplicación	Cód. Montadora Caliper OEM Cross References	Modelo Model / Modelo
00794	Mercedes-Benz 712C / 914C / Lo914 / L0915 / 812 / 814	MB 688 420 4801   688 420 7401 688 420 4901   688 420 7501 688 420 4501   688 420 7601 688 420 4601   688 420 7701	17,5"

Ref. Wabco: 001 322 919 7 / 613 229 197 4 / 004 017 507 4 / 004 017 507 5 / 004 017 507 6 / 004 017 507 7 / 640 175 074 0 / 640 175 075 0 / 640 175 076 0 / 640 175 077 0 / 640 175 116 0 / 640 175 117 0 / 640 175 118 0 / 640 175 119 0



## Kit Reparo Completo

Complete Repair Kit . Kit Reparo Completo

Código Part Number / Codigo	Aplicação Application / Aplicación	Cód. Montadora Caliper OEM Cross References	Modelo Model / Modelo
00786	Volvo VM 17/VM 23	Volvo 20 538 832 20 538 833	19,5"



## Kit Reparo Parcial

Partial Repair Kit . Kit Reparo Parcial

Código Part Number / Codigo	Aplicação Application / Aplicación	Cód. Montadora Caliper OEM Cross References	Modelo Model / Modelo
00778	Volvo VM 17/VM 23	Volvo 20 538 832 20 538 833	19,5"



## Kit Guarda Pó

Caliper Boot Set . Kit Guarda Polvo

Código Part Number / Codigo	Aplicação Application / Aplicación	Cód. Montadora Caliper OEM Cross References	Modelo Model / Modelo
00795	Volvo VM 17/VM 23	Volvo 20 538 832 20 538 833	19,5"



## Kit Reparo Completo

Complete Repair Kit . Kit Reparo Completo

Código Part Number / Codigo	Aplicação Application / Aplicación	Cód. Montadora Caliper OEM Cross References	Modelo Model / Modelo
00783	Mercedes-Benz 712C / 914C / Lo914 / L0915 / 812 / 814	MB 688 420 4801   688 420 7401 688 420 4901   688 420 7501 688 420 4501   688 420 7601 688 420 4601   688 420 7701	17,5"

Ref. Wabco: 004 017 507 4 / 004 017 507 5 / 004 017 507 6 / 004 017 507 7 / 640 175 074 0 / 640 175 075 0 / 640 175 076 0 / 640 175 077 0 / 640 175 116 0 / 640 175 117 0 / 640 175 118 0 / 640 175 119 0



## Pino Guia Curto e Longo

Short Guide Pin (C) and Long Guide Pin (L)  
Pino Guia Corto (C) y Largo (L)

Código Part Number / Codigo	Aplicação Application / Aplicación	Cód. Montadora Caliper OEM Cross References	Modelo Model / Modelo
00782-C	Mercedes-Benz 712C / 914C / Lo914 / L0915 / 812 / 814	MB 688 420 4801   688 420 7401 688 420 4901   688 420 7501 688 420 4501   688 420 7601 688 420 4601   688 420 7701	17,5"
00782-L			

Ref. Wabco: 004 017 507 4 / 004 017 507 5 / 004 017 507 6 / 004 017 507 7 / 640 175 074 0 / 640 175 075 0 / 640 175 076 0 / 640 175 077 0 / 640 175 116 0 / 640 175 117 0 / 640 175 118 0 / 640 175 119 0





## Kit Reparo Parcial

Partial Repair Kit . Kit Reparo Parcial

Código Part Number / Codigo	Aplicação Application / Aplicación	Cód. Montadora Caliper OEM Cross References	Modelo Model / Modelo
00784	Mercedes-Benz 712C / 914C / Lo914 / L0915 / 812 / 814	MB	
		688 420 4801	688 420 7401
		688 420 4901	688 420 7501
		688 420 4501	688 420 7601
		688 420 4601	688 420 7701

Ref. Wabco: 640 175 922 2 / 884 503 024 2 / 004 017 507 4 / 004 017 507 5 / 004 017 507 6 / 004 017 507 7 / 640 175 074 0 / 640 175 075 0 / 640 175 076 0 / 640 175 077 0 / 640 175 116 0 / 640 175 117 0 / 640 175 118 0 / 640 175 119 0



## Kit Guarda Pó do Acionador

Seal Kit . Kit Guarda Polvo del Accionador

Código Part Number / Codigo	Aplicação Application / Aplicación	Cód. Montadora Caliper OEM Cross References	Modelo Model / Modelo
00776	Mercedes-Benz 712C / 914C / Lo914 / L0915 / 812 / 814	MB	
		688 420 4801	688 420 7401
		688 420 4901	688 420 7501
		688 420 4501	688 420 7601
		688 420 4601	688 420 7701
Volvo VM17/VM23	Volvo	20 538 832 20 538 833	19,5"

Ref. Wabco 17,5": 004 017 507 4 / 004 017 507 5 / 004 017 507 6 / 004 017 507 7 / 640 175 074 0 / 640 175 075 0 / 640 175 076 0 / 640 175 077 0 / 640 175 116 0 / 640 175 117 0 / 640 175 118 0 / 640 175 119 0  
19,5": 004 019 505 7 / 004 019 505 8 / 640 195 057 0 / 640 195 058 0



## Kit Reparo Parcial

Partial Repair Kit . Kit Reparo Parcial

Código Part Number / Codigo	Aplicação Application / Aplicación	Cód. Montadora Caliper OEM Cross References	Modelo Model / Modelo
00798	Mercedes-Benz 712C / 914C / Lo914 / L0915 / 812 / 814	MB	
		688 420 4801	688 420 7401
		688 420 4901	688 420 7501
		688 420 4501	688 420 7601
		688 420 4601	688 420 7701

Ref. Wabco: 640 175 922 2 / 884 503 024 2 / 004 017 507 4 / 004 017 507 5 / 004 017 507 6 / 004 017 507 7 / 640 175 074 0 / 640 175 075 0 / 640 175 076 0 / 640 175 077 0 / 640 175 116 0 / 640 175 117 0 / 640 175 118 0 / 640 175 119 0



## Kit Arruela do Acionador

Adjusting Mechanism Washer & Spring Set  
Kit Arandela Del Accionador

Código Part Number / Codigo	Aplicação Application / Aplicación	Cód. Montadora Caliper OEM Cross References	Modelo Model / Modelo
00792	Mercedes-Benz 712C / 914C / Lo914 / L0915 / 812 / 814	MB	
		688 420 4801	688 420 7401
		688 420 4901	688 420 7501
		688 420 4501	688 420 7601
		688 420 4601	688 420 7701
Volvo VM17/VM23	Volvo	20 538 832 20 538 833	19,5"

Ref. Wabco 17,5": 004 017 507 4 / 004 017 507 5 / 004 017 507 6 / 004 017 507 7 / 640 175 074 0 / 640 175 075 0 / 640 175 076 0 / 640 175 077 0 / 640 175 116 0 / 640 175 117 0 / 640 175 118 0 / 640 175 119 0  
19,5": 004 019 505 7 / 004 019 505 8 / 640 195 057 0 / 640 195 058 0



## Kit Tampa do Acionador

Actuador Cover Kit . Kit Tapa del Accionador

Código Part Number / Codigo	Aplicação Application / Aplicación	Cód. Montadora Caliper OEM Cross References	Modelo Model / Modelo
00789	Mercedes-Benz 712C / 914C / Lo914 / L0915 / 812 / 814	MB	
		688 420 4801	688 420 7401
		688 420 4901	688 420 7501
		688 420 4501	688 420 7601
		688 420 4601	688 420 7701
Volvo VM17/VM23	Volvo	20 538 832 20 538 833	19,5"

Ref. Wabco 17,5": 004 017 507 4 / 004 017 507 5 / 004 017 507 6 / 004 017 507 7 / 640 175 074 0 / 640 175 075 0 / 640 175 076 0 / 640 175 077 0 / 640 175 116 0 / 640 175 117 0 / 640 175 118 0 / 640 175 119 0  
19,5": 004 019 505 7 / 004 019 505 8 / 640 195 057 0 / 640 195 058 0



## Kit Trava e Mola do Acionador

Actuador Washer & Spring Kit  
Kit Seguro e Resorte del Accionador

Código Part Number / Codigo	Aplicação Application / Aplicación	Cód. Montadora Caliper OEM Cross References	Modelo Model / Modelo
00779	Mercedes-Benz 712C / 914C / Lo914 / L0915 / 812 / 814	MB	
		688 420 4801	688 420 7401
		688 420 4901	688 420 7501
		688 420 4501	688 420 7601
		688 420 4601	688 420 7701
Volvo VM17/VM23	Volvo	20 538 832 20 538 833	19,5"

Ref. Wabco 17,5": 004 017 507 4 / 004 017 507 5 / 004 017 507 6 / 004 017 507 7 / 640 175 074 0 / 640 175 075 0 / 640 175 076 0 / 640 175 077 0 / 640 175 116 0 / 640 175 117 0 / 640 175 118 0 / 640 175 119 0  
19,5": 004 019 505 7 / 004 019 505 8 / 640 195 057 0 / 640 195 058 0





## Grampo com Parafuso

Pad Downholder Bar & Bolt .  
Horquilla de Pastilla de Freno con tornillo

Código Part Number / Codigo	Aplicação Application / Aplicación	Cód. Montadora Caliper OEM Cross References	Modelo Model / Modelo
00768	Mercedes-Benz 712C / 914C / Lo914 / L0915 / 812 / 814	MB 688 420 4801 688 420 7401 688 420 4901 688 420 7501 688 420 4501 688 420 7601 688 420 4601 688 420 7701	17,5"



## Parafuso do Grampo

Pad Downholder Bar Bolt .  
Tornillo de la Horquilla de Pastilla de Freno

Código Part Number / Codigo	Aplicação Application / Aplicación	Cód. Montadora Caliper OEM Cross References	Modelo Model / Modelo
00769	Mercedes-Benz 712C / 914C / Lo914 / L0915 / 812 / 814	MB 688 420 4801 688 420 7401 688 420 4901 688 420 7501 688 420 4501 688 420 7601 688 420 4601 688 420 7701	17,5"



## Grampo da Pastilha

Pad Downholder Bar . Horquilla de Pastilla de Freno

Código Part Number / Codigo	Aplicação Application / Aplicación	Cód. Montadora Caliper OEM Cross References	Modelo Model / Modelo
00775	Mercedes-Benz 712C / 914C / Lo914 / L0915 / 812 / 814	MB 688 420 4801 688 420 7401 688 420 4901 688 420 7501 688 420 4501 688 420 7601 688 420 4601 688 420 7701	17,5"

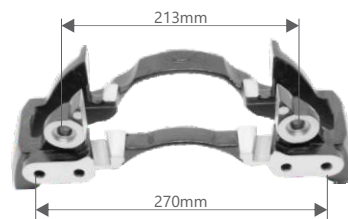

## Suporte Dianteiro - Dir./Esq.

Front Caliper Support Right/Left .  
Soporte De La Mordaza Delantero Derecho y Izquierdo

Código Part Number / Codigo	Aplicação Application / Aplicación	Cód. Montadora Caliper OEM Cross References	Modelo Model / Modelo
00805	Mercedes-Benz 712C / 914C / Lo914 / L0915 / 812 / 814	688 420 4801 688 420 4901 688 420 7401 688 420 7501	17,5"



## Grampo da Pastilha

Pad Downholder Bar . Horquilla de Pastilla de Freno

Código Part Number / Codigo	Aplicação Application / Aplicación	Cód. Montadora Caliper OEM Cross References	Modelo Model / Modelo
00777	Volvo VM 17/VM 23	Volvo 20 538 832 20 538 833	19,5"

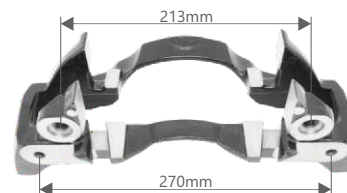

## Suporte Traseiro - Dir./Esq.

Rear Caliper Support Right/Left .  
Soporte De La Mordaza Trasero Derecho y Izquierdo

Código Part Number / Codigo	Aplicação Application / Aplicación	Cód. Montadora Caliper OEM Cross References	Modelo Model / Modelo
00806	Mercedes-Benz 712C / 914C / Lo914 / L0915 / 812 / 814	688 420 4501 688 420 7601 688 420 4601 688 420 7701	17,5"





## Kit Mola e Trava

Washer & Spring Kit . Kit Seguro e Resorte

Código Part Number / Codigo	Aplicação Application / Aplicación	Cód. Montadora Caliper OEM Cross References	Modelo Model / Modelo
00767	Mercedes-Benz 712C / 914C / Lo914 / L0915 / 812 / 814	MB 688 420 4801   688 420 7401 688 420 4901   688 420 7501 688 420 4501   688 420 7601 688 420 4601   688 420 7701	17,5"
	Volvo VM 17/VM 23	Volvo 20 538 832 20 538 833	19,5"

## Tampa do Caliper (pinça)

Caliper Cover Plate . Placa de Cubierta de la Pinza

Código Part Number / Codigo	Aplicação Application / Aplicación	Cód. Montadora Caliper OEM Cross References	Modelo Model / Modelo
00766	Mercedes-Benz 712C / 914C / Lo914 / L0915 / 812 / 814	MB 688 420 4801   688 420 7401 688 420 4901   688 420 7501 688 420 4501   688 420 7601 688 420 4601   688 420 7701	17,5"
	Volvo VM 17/VM 23	Volvo 20 538 832 20 538 833	19,5"



## Caliper (pinça) 17,5"

Caliper . Mordaza

Código Part Number / Codigo	Posição Position / Posición	Aplicação Application / Aplicación	Ref. Wabco Reference / Referencia	Cód. Montadora Caliper OEM Cross References	Modelo Model / Modelo
10701	1°/D	Mercedes-Benz 712C / 914C / Lo914 / L0915 / 812 / 814	640 175 075 640 175 038	688 420 7501 688 420 4901	17,5"
10702	1°/E		640 175 074 640 175 037	688 420 7401 688 420 4801	17,5"
10703	2°/D		640 175 077 640 175 040	688 420 7701 688 420 4601	17,5"
10704	2°/E		640 175 076 640 175 039	688 420 7601 688 420 4501	17,5"







## **Linha Ref. KNORR**

Ref. Knorr Items . Linha Ref. Knorr

# **Componentes para Freio a Disco**

Disc Brake Items . Linha Freno a Disco

## Cavalete

Bearing Shaft Body . Caballete



Código Part Number / Codigo	Aplicação Application / Aplicación	Veículos Vehicles / Vehículos
00966	KNORR 22.5 SÉRIE SK6000 / SK7000 SL7000 / SM7000	Toda a Linha Actros

## Cavalete

Bearing Shaft Body . Caballete



Código Part Number / Codigo	Aplicação Application / Aplicación	Cód. Montadora Caliper OEM Cross References	Veículos Vehicles / Vehículos
00974	KNORR 22.5 SÉRIE SB6000 / SB7000	MB A6964205301 A6964205901 A6964205401 6964206001 A6964206201 A3824201201 A6964206301 A3824201101 A6964203001 A6344201201 A6964203101 A6344201301 A6964205701 A6344201701 A6964205801 A6344201801	1938S, 1944S(a Partir de 2003); Axor:1933s/2035/2040/2044/2533/2540/2544/2640/2644/2825 /2828/3340/3344/4140; Ls1938 até 2003; 0500 TODOS; 0500U a partir de 2003; K124IB a partir de 2004; L94 a partir de 2004; 0500M a partir de 2003; ÔNIBUS URBANO MERCEDES E SCANIA.

## Cavalete

Bearing Shaft Body . Caballete



Código Part Number / Codigo	Aplicação Application / Aplicación	Cód. Montadora Caliper OEM Cross References	Veículos Vehicles / Vehículos
00975	KNORR 22.5 SÉRIE SN6000 / SN7000	MB A6964205301 A6964205901 A6964205401 6964206001 A6964206201 A3824201201 A6964206301 A3824201101 A6964203001 A6344201201 A6964203101 A6344201301 A6964205701 A6344201701 A6964205801 A6344201801	1938S, 1944S(a Partir de 2003); Axor:1933s/2035/2040/2044/2533/2540/2544/2640/2644/2825 /2828/3340/3344/4140; Ls1938 até 2003; 0500 TODOS; 0500U a partir de 2003; K124IB a partir de 2004; L94 a partir de 2004; 0500M a partir de 2003; ÔNIBUS URBANO MERCEDES E SCANIA.

## Kit Trava do Rolete

Roller Block Kit . Kit Seguro del Rodillo



Código Part Number / Codigo	Aplicação Application / Aplicación	Cód. Montadora Caliper OEM Cross References	Veículos Vehicles / Vehículos
00985	KNORR 22.5 SÉRIE SB6000 / SB7000 SN6000 / SN7000	MB	1938S, 1944S(a Partir de 2003);
		A6964205301 A6964205901	Axor:1933s/2035/2040/2044/2533/2540/2544/2640/2644/2825
		A6964205401 6964206001	/2828/3340/3344/4140;
		A6964206201 A3824201201	LS1938 até 2003;
		A6964206301 A3824201101	0500 TODOS;
		A6964203001 A63444201201	0500U a partir de 2003;
		A6964203101 A6344201301	K1241B a partir de 2004;
A6964205701 A6344201701	L94 a partir de 2004;		
A6964205801 A6344201801	0500M a partir de 2003; TODA A LINHA ACTROS / ÔNIBUS URBANO MERCEDES E SCANIA.		

Ref. Knorr: I136689 / I136690 / I136691 / I136692 / I136802 / I136803 / I136804 / I136805 / I137195 / I137196 / I137696 / I137697 / I137698 / I137699 / I137702 / I137703 / I138726F / I138727F / I138816F / I138817F / I139262F / I139263F / K001007 / K001008 / K001009 / K001010 / K001011 / K001012 / K001013 / K001014 / K001015 / K001016 / K001216 / K001217 / K001218 / K001219 / K001220 / K001221 / K001222 / K001222R / K001223 / K001223R / K001225 / K001226 / K001654 / K001655 / K001659 / K001660 / K001660R / K001667R / K002050 / K002051 / K002131 / K002132 / K002652 / K002653 / K012851 / K012852 / K039482 / K039484

## Corpo de Acionamento

Caliper Bridge . Cuerpo de Accionamiento



Código Part Number / Codigo	Aplicação Application / Aplicación	Cód. Montadora Caliper OEM Cross References	Veículos Vehicles / Vehículos
00933	KNORR SB5000	MB	ACCELO 915C / 1016
		A9704204001	
		A9704203901	
		A9794200202	
		9794200101	

## Corpo de Acionamento

Caliper Bridge . Cuerpo de Accionamiento



Código Part Number / Codigo	Aplicação Application / Aplicación	Cód. Montadora Caliper OEM Cross References	Veículos Vehicles / Vehículos
00997	KNORR SN5000	MB	ACCELO 915C / 1016
		A9704204001	
		A9704203901	
		A9794200202	
		9794200101	

## Eixo Roscado

Calibration Bolt . Eje Roscado



Código Part Number / Codigo	Aplicação Application / Aplicación	Cód. Montadora Caliper OEM Cross References	Veículos Vehicles / Vehículos
00973	KNORR 22.5 SÉRIE SB6000 / SB7000 SB5000 / SN5000 SN6000 / SN7000	MB	1938S, 1944S(a Partir de 2003); Axor:1933s/2035/2040/2044/2533/2540/2544/2640/2644/2825/ 2828/3340/3344/4140; Ls1938 até 2003;
		A6964205301 A6964205901	0500 TODOS;
		A6964205401 6964206001	0500U a partir de 2003;
		A6964206201 A3824201201	SCANIA 1517003
		A6964206301 A3824201101	1517004
		A6964203001 A63444201201	K124IB a partir de 2004;
		A6964203101 A6344201301	L94 a partir de 2004;
		A6964205701 A6344201701	0500M a partir de 2003;
A6964205801 A6344201801	ÔNIBUS URBANO MERCEDES E SCANIA.		

Ref. Knorr: II36689 / II36690 / II36691 / II36692 / II36802 / II36803 / II36804 / II36805 / II37195 / II37196 / II37696 / II37697 / II37698 / II37699 / II37702 / II37703 / II38726F / II38727F / II38816F / II38817F / II39262F / II39263F / K001007 / K001008 / K001009 / K001010 / K001011 / K001012 / K001013 / K001014 / K001015 / K001016 / K001216 / K001217 / K001218 / K001219 / K001220 / K001221 / K001222 / K001222R / K001223 / K001223R / K001225 / K001226 / K001654 / K001655 / K001659 / K001660 / K001660R / K001667R / K002050 / K002051 / K002131 / K002132 / K002652 / K002653 / K012851 / K012852 / K039482 / K039484

## Eixo Roscado

Calibration Bolt . Eje Roscado



Código Part Number / Codigo	Aplicação Application / Aplicación	Veículos Vehicles / Vehículos
00934	KNORR 22.5 SÉRIE SK7000 / SL7000 / SM7000	Toda a linha Actros e Axor

## Kit Mancal de Borracha

Brake Caliper Pin Repair Kit . Kit Cojinete de Goma



Código Part Number / Codigo	Aplicação Application / Aplicación	Cód. Montadora Caliper OEM Cross References	Veículos Vehicles / Vehículos
00956	KNORR 22.5 SÉRIE SB6000 / SB7000	MB	1938S, 1944S(a Partir de 2003); Axor:1933s/2035/2040/2044/2533/2540/2544/2640/2644/2825/ 2828/3340/3344/4140;
		A6964205301 A6964205901	Ls1938 até 2003;
		A6964205401 6964206001	0500 TODOS;
		A6964206201 A3824201201	SCANIA 1517003
		A6964206301 A3824201101	1517004
		A6964203001 A63444201201	0500U a partir de 2003;
		A6964203101 A6344201301	K124IB a partir de 2004;
		A6964205701 A6344201701	L94 a partir de 2004;
A6964205801 A6344201801	0500M a partir de 2003;		
	ÔNIBUS URBANO MERCEDES E SCANIA.		

## Bucha de Borracha

Rubber Bush . Buje de Goma



Código Part Number / Codigo	Aplicação Application / Aplicación	Cód. Montadora Caliper OEM Cross References	Veículos Vehicles / Vehículos
00948	KNORR 22.5 SÉRIE SB6000 / SB7000	MB	1938S, 1944S(a Partir de 2003); Axor:1933s/2035/2040/2044/2533/2540/2544/ 2640/2644/2825/2828/3340/3344/4140; Ls1938 até 2003; 0500 TODOS; 0500U a partir de 2003; K1241B a partir de 2004; L94 a partir de 2004; 0500M a partir de 2003; ÔNIBUS URBANO MERCEDES E SCANIA.
		A6964205301 A6964205901	
		A6964205401 6964206001	
		A6964206201 A3824201201	
		A6964206301 A3824201101	
		A6964203001 A6344201201	
		A6964203101 A6344201301	
		A6964205701 A6344201701	
		A6964205801 A6344201801	
		SCANIA 1517003 1517004	

## Kit Adaptador

Adjusting Mechanism Adapter Set . Kit Adaptador



Código Part Number / Codigo	Aplicação Application / Aplicación	Cód. Montadora Caliper OEM Cross References	Veículos Vehicles / Vehículos
00988	KNORR 22.5 SÉRIE SB6000 / SB7000 SN6000 / SN7000 SK6000 / SK7000 SL7000 / SM7000	MB	1938S, 1944S(a Partir de 2003); Axor:1933s/2035/2040/2044/2533/2540/2544/ 2640/2644/2825/2828/3340/3344/4140; Ls1938 até 2003; 0500 TODOS; 0500U a partir de 2003; K1241B a partir de 2004; L94 a partir de 2004; 0500M a partir de 2003; TODA A LINHA ACTROS / ÔNIBUS URBANO MERCEDES E SCANIA.
		A6964205301 A6964205901	
		A6964205401 6964206001	
		A6964206201 A3824201201	
		A6964206301 A3824201101	
		A6964203001 A6344201201	
		A6964203101 A6344201301	
		A6964205701 A6344201701	
		A6964205801 A6344201801	
		SCANIA 1517003 1517004	

Ref. Knorr: I136689 / I136690 / I136691 / I136692 / I136802 / I136803 / I136804 / I136805 / I137195 / I137196 / I137696 / I137697 / I137698 / I137699 / I137702 / I137703 / I138726F / I138727F / I138816F / I138817F / I139262F / I139263F / K001007 / K001008 / K001009 / K001010 / K001011 / K001012 / K001013 / K001014 / K001015 / K001016 / K001016 / K001216 / K001217 / K001218 / K001219 / K001220 / K001221 / K001222 / K001222R / K001223 / K001223R / K001225 / K001226 / K001654 / K001655 / K001659 / K001660 / K001660R / K001667R / K002050 / K002051 / K002131 / K002132 / K002652 / K002653 / K012851 / K012852 / K039482 / K039484



## Kit Reparo

Caliper Pin Repair Kit . Kit Reparo

Código Part Number / Codigo	Aplicação Application / Aplicación	Cód. Montadora Caliper OEM Cross References	Veículos Vehicles / Vehículos
00947	KNORR SB5000	MB	ACCELO 915C / 1016
		A9704204001	
		A9704203901	
		A9794200202	
		9794200101	

## Kit Reparo Completo

Caliper Pin Repair Kit . Kit Reparo Completo



Código Part Number / Codigo	Aplicação Application / Aplicación	Cód. Montadora Caliper OEM Cross References	Veículos Vehicles / Vehiculos
00994	KNORR SN5000	MB A9704204001 A9704203901 A9794200202 9794200101	ACCELO 915C / 1016

## Kit Reparo Parcial

Partial Caliper Pin Repair Kit . Kit Reparo Parcial



Código Part Number / Codigo	Aplicação Application / Aplicación	Cód. Montadora Caliper OEM Cross References	Veículos Vehicles / Vehiculos
00963	KNORR SN5000	MB A9704204001 A9704203901 A9794200202 9794200101	ACCELO 915C / 1016

## Kit Guias e Juntas

Brake Caliper Guides & Seals Repair Kit . Kit Guias y Empaque



Código Part Number / Codigo	Aplicação Application / Aplicación	Cód. Montadora Caliper OEM Cross References	Veículos Vehicles / Vehiculos
00950	KNORR 22.5 SÉRIE SB6000/ SB7000/ SN6000 /SN7000	MB A6964205301 A6964205901 A6964205401 6964206001 A6964206201 A3824201201 A6964206301 A3824201101 A6964203001 A63444201201 A6964203101 A6344201301 A6964205701 A6344201701 A6964205801 A6344201801	1938S, 1944S(a Partir de 2003); Axor:1933s/2035/2040/2044/2533/2540/2544/2640/2644/2825 /2828/3340/3344/4140; Ls1938 até 2003; 0500 TODOS; 0500U a partir de 2003; K124IB a partir de 2004; L94 a partir de 2004; 0500M a partir de 2003; TODA A LINHA ACTROS / ÔNIBUS URBANO MERCEDES E SCANIA.

Ref. Knorr: I136689 / I136690 / I136691 / I136692 / I136802 / I136803 / I136804 / I136805 / I137195 / I137196 / I137696 / I137697 / I137698 / I137699 / I137702 / I137703 / I138726F / I138727F / I138816F / I138817F / I139262F / I139263F / K001007 / K001008 / K001009 / K001010 / K001011 / K001012 / K001013 / K001014 / K001015 / K001016 / K001216 / K001217 / K001218 / K001219 / K001220 / K001221 / K001222 / K001222R / K001223 / K001223R / K001225 / K001226 / K001654 / K001655 / K001659 / K001660 / K001660R / K001667R / K002050 / K002051 / K002131 / K002132 / K002652 / K002653 / K012851 / K012852 / K039482 / K039484



## Kit Buchas e Tampas

Brake Caliper Bush & Cover Repair Kit . Kit Buje y Tapa

Código Part Number / Codigo	Aplicação Application / Aplicación	Cód. Montadora Caliper OEM Cross References	Veículos Vehicles / Vehiculos	
00922	KNORR 22.5 SÉRIE SB6000/ SB7000/ SN6000 /SN7000	MB		
		A6964205301	A6964205901	1938S, 1944S(a Partir de 2003); Axor:1933s/2035/2040/2044/2533/2540/2544/2640/2644/2825/2828/3340/3344/4140; Ls1938 até 2003; 0500 TODOS; 0500U a partir de 2003; K1241B a partir de 2004; L94 a partir de 2004; 0500M a partir de 2003; TODA A LINHA ACTROS / ÔNIBUS URBANO MERCEDES E SCANIA.
		A6964205401	6964206001	
		A6964206201	A3824201201	
		A6964206301	A3824201101	
		A6964203001	A63444201201	
		A6964203101	A6344201301	
		A6964205701	A6344201701	
		A6964205801	A6344201801	
		SCANIA		
1517003 1517004				



## Kit Guias e Juntas

Brake Caliper Guides & Seals Repair Kit . Kit Guias y Empaque

Código Part Number / Codigo	Aplicação Application / Aplicación	Veículos Vehicles / Vehiculos
00923	KNORR 22.5 SÉRIE SK7000 / SL7000 / SM7000	Toda a linha Actros e Axor

## Bucha de Borracha com Alma Metálica

Metal-Rubber Bush . Buje de Goma com Nucleo Metalico



Código Part Number / Codigo	Aplicação Application / Aplicación	Cód. Montadora Caliper OEM Cross References	Veículos Vehicles / Vehiculos	
00958	KNORR 22.5 SÉRIE SB6000/ SB7000/ SN6000 /SN7000	MB		
		A6964205301	A6964205901	1938S, 1944S(a Partir de 2003); Axor:1933s/2035/2040/2044/2533/2540/2544/2640/2644/2825/2828/3340/3344/4140; Ls1938 até 2003; 0500 TODOS; 0500U a partir de 2003; K1241B a partir de 2004; L94 a partir de 2004; 0500M a partir de 2003; TODA A LINHA ACTROS / ÔNIBUS URBANO MERCEDES E SCANIA.
		A6964205401	6964206001	
		A6964206201	A3824201201	
		A6964206301	A3824201101	
		A6964203001	A63444201201	
		A6964203101	A6344201301	
		A6964205701	A6344201701	
		A6964205801	A6344201801	
		SCANIA		
1517003 1517004				

## Bucha de Borracha com Alma Metálica

Metal-Rubber Bush . Buje de Goma con Nucleo Metalico



<b>Código</b> Part Number /Codigo	<b>Aplicação</b> Application / Aplicación	<b>Veículos</b> Vehicles / Vehículos
00924	KNORR 22.5 SÉRIE SK7000 / SL7000 / SM7000	Toda a linha Actros e Axor



## Kit Pinos Guia e Buchas

Set of Guide Pins and Padding . Kit Clavijas y Bujes

<b>Código</b> Part Number /Codigo	<b>Aplicação</b> Application / Aplicación	<b>Veículos</b> Vehicles / Vehículos
00960	SÉRIE SB7000	SCANIA



## Kit Guias e Juntas

Brake Caliper Guides & Seals Repair Kit . Kit Guias y Empaque

<b>Código</b> Part Number /Codigo	<b>Aplicação</b> Application / Aplicación	<b>Cód. Montadora</b> Caliper OEM Cross References	<b>Veículos</b> Vehicles / Vehículos
00951	KNORR 22.5 SÉRIE SN6000 / SN7000	MB A6964205301 A6964205901 A6964205401 6964206001 A6964206201 A3824201201 A6964206301 A3824201101 A6964203001 A6344201201 A6964203101 A6344201301 A6964205701 A6344201701 A6964205801 A6344201801	1938S, 1944S(a Partir de 2003); Axor:1933s/2035/2040/2044/2533/2540/2544/2640/2644/2825/ 2828/3340/3344/4140; Ls1938 até 2003; 0500 TODOS; 0500U a partir de 2003; K1241B a partir de 2004; L94 a partir de 2004; 0500M a partir de 2003; ÔNIBUS URBANO MERCEDES E SCANIA.

Ref. Knorr: K001300 / K10603 / K001007 / K001008 / K001009 / K001010 / K001011 / K001012 / K001013 / K001014 / K001015 / K001016 / K001216 / K001217 / K001218 / K001219 / K001220 / K001221 / K001222 / K001223 / K001223R / K001225 / K001226 / K001654 / K001655 / K001659 / K001660 / K001667R / K002050 / K002051 / K002131 / K002132 / K002652 / K002653 / K012851 / K012852 / K039482 / K039484/

## Kit Parcial de Guias e Juntas

Brake Caliper Guides & Seals Repair Kit-Half . Kit Parcial de Guias



Código Part Number / Codigo	Aplicação Application / Aplicación	Cód. Montadora Caliper OEM Cross References	Veículos Vehicles / Vehículos
00927	KNORR 22.5 SÉRIE SN6000 / SN7000	MB A6964205301 A6964205901 A6964205401 6964206001 A6964206201 A3824201201 A6964206301 A3824201101 A6964203001 A63444201201 A6964203101 A6344201301 A6964205701 A6344201701 A6964205801 A6344201801	1938S, 1944S(a Partir de 2003); Axor:1933s/2035/2040/2044/2533/2540/2544/2640/2644/2825 /2828/3340/3344/4140; Ls1938 até 2003; 0500 TODOS; 0500U a partir de 2003; K1241B a partir de 2004; L94 a partir de 2004; 0500M a partir de 2003; ÔNIBUS URBANO MERCEDES E SCANIA.

## Kit Parcial de Guias

Brake Caliper Guides & Seals Repair Kit-Half . Kit Parcial de Guias



Código Part Number / Codigo	Aplicação Application / Aplicación	Cód. Montadora Caliper OEM Cross References	Veículos Vehicles / Vehículos
00952	KNORR 22.5 SÉRIE SN6000 / SN7000	MB A6964205301 A6964205901 A6964205401 6964206001 A6964206201 A3824201201 A6964206301 A3824201101 A6964203001 A63444201201 A6964203101 A6344201301 A6964205701 A6344201701 A6964205801 A6344201801	1938S, 1944S(a Partir de 2003); Axor:1933s/2035/2040/2044/2533/2540/2544/2640/2644/2825 /2828/3340/3344/4140; Ls1938 até 2003; 0500 TODOS; 0500U a partir de 2003; K1241B a partir de 2004; L94 a partir de 2004; 0500M a partir de 2003; TODA A LINHA ACTROS / ÔNIBUS URBANO MERCEDES E SCANIA.

## Kit Parcial de Guias

Brake Caliper Guides & Seals Repair Kit-Half . Kit Parcial de Guias



Código Part Number / Codigo	Aplicação Application / Aplicación	Cód. Montadora Caliper OEM Cross References	Veículos Vehicles / Vehículos
00955	KNORR 22.5 SÉRIE SN6000 / SN7000	MB A6964205301 A6964205901 A6964205401 6964206001 A6964206201 A3824201201 A6964206301 A3824201101 A6964203001 A63444201201 A6964203101 A6344201301 A6964205701 A6344201701 A6964205801 A6344201801	1938S, 1944S(a Partir de 2003); Axor:1933s/2035/2040/2044/2533/2540/2544/2640/2644/2825 /2828/3340/3344/4140; Ls1938 até 2003; 0500 TODOS; 0500U a partir de 2003; K1241B a partir de 2004; L94 a partir de 2004; 0500M a partir de 2003; ÔNIBUS URBANO MERCEDES E SCANIA.

## Kit Tampa e Guarda Pó

Brake Caliper Guides & Seals Repair Kit . Kit Guias y Empaque



Código Part Number / Codigo	Aplicação Aplication / Aplicación	Cód. Montadora Caliper OEM Cross References	Veículos Vehicles / Vehiculos
00957	KNORR 22.5 SÉRIE SN6000 / SN7000	MB A6964205301 A6964205901 A6964205401 6964206001 A6964206201 A3824201201 A6964206301 A3824201101 A6964203001 A63444201201 A6964203101 A6344201301 A6964205701 A6344201701 A6964205801 A6344201801	1938S, 1944S(a Partir de 2003); Axor:1933s/2035/2040/2044/2533/2540/2544/2640/2644/2825 /2828/3340/3344/4140; Ls1938 até 2003; 0500 TODOS; 0500U a partir de 2003; K124IB a partir de 2004; L94 a partir de 2004; 0500M a partir de 2003; ÔNIBUS URBANO MERCEDES E SCANIA.

## Kit Guia e Tampa

Sheet Metal Cap . Tapa Metalica del Caballete

Comp. 113,5mm  
Ø36mm



Comp. 85mm

Código Part Number / Codigo	Veículos Vehicles / Vehiculos
00959	KNORR 22.5 SÉRIE SN6000/SN7000 /SB6000 / SB7000

## Kit Tampas

Sheet Metal Cap . Tapa Metalica del Caballete



Código Part Number / Codigo	Veículos Vehicles / Vehiculos
00925	KNORR 22.5 SÉRIE SN6000/SN7000



## Kit Sapata Completo

Brake Caliper Tappet Kit . Kit Zapata Completo

Código Part Number / Codigo	Aplicação Application / Aplicación	Cód. Montadora Caliper OEM Cross References	Veículos Vehicles / Vehiculos
00946	KNORR SB5000	MB A9704204001 A9704203901 A9794200202 9794200101	ACCELO 915C / 1016



## Kit Sapata com Fole

Brake Caliper Tappet Kit . Kit Zapata con Fuelle

Código Part Number / Codigo	Aplicação Application / Aplicación	Cód. Montadora Caliper OEM Cross References	Veículos Vehicles / Vehiculos
00953	KNORR 22.5 SÉRIE SN6000 / SN7000	MB A6964205301 A6964205901 A6964205401 6964206001 A6964206201 A3824201201 A6964206301 A3824201101 A6964203001 A6344201201 A6964203101 A6344201301 A6964205701 A6344201701 A6964205801 A6344201801	1938S, 1944S(a Partir de 2003); Axor:1933s/2035/2040/2044/2533/2540/2544/2640/2644/2825/ 2828/3340/3344/4140; Ls1938 até 2003; 0500 TODOS; 0500U a partir de 2003; K124IB a partir de 2004; L94 a partir de 2004; 0500M a partir de 2003; ÔNIBUS URBANO MERCEDES E SCANIA.

Ref. Knorr: K001300 / K10603 / K001007 / K001008 / K001009 / K001010 / K001011 / K001012 / K001013 / K001014 / K001015 / K001016 / K001216 / K001217 / K001218 / K001219 / K001220 / K001221 / K001222 / K001222R / K001223 / K001223R / K001225 / K001226 / K001654 / K001655 / K001659 / K001660 / K001667R / K002050 / K002051 / K002131 / K002132 / K002652 / K002653 / K012851 / K012852 / K039482 / K039484



## Kit Sapata com Fole

Brake Caliper Tappet Kit . Kit Zapata con Fuelle

Código Part Number / Codigo	Aplicação Application / Aplicación	Cód. Montadora Caliper OEM Cross References	Veículos Vehicles / Vehiculos
00954	KNORR 22.5 SÉRIE SB6000 / SB7000	MB A6964205301 A6964205901 A6964205401 6964206001 A6964206201 A3824201201 A6964206301 A3824201101 A6964203001 A6344201201 A6964203101 A6344201301 A6964205701 A6344201701 A6964205801 A6344201801	1938S, 1944S(a Partir de 2003); Axor:1933s/2035/2040/2044/2533/2540/2544/2640/2644/2825/ 2828/3340/3344/4140; Ls1938 até 2003; 0500 TODOS; 0500U a partir de 2003; K124IB a partir de 2004; L94 a partir de 2004; 0500M a partir de 2003; ÔNIBUS URBANO MERCEDES E SCANIA.

Ref. Knorr: K000944 / K010604 / I136689 / I136690 / I136691 / I136692 / I136802 / I136803 / I136804 / I136805 / I137195 / I137196 / I137696 / I137697 / I137698 / I137699 / I137702 / I137703 / I138726F / I138727F / I138816F / I138817F / I139262F / I139263F



## Kit Sapata Completo

Brake Caliper Tappet Kit . Kit Zapata Completo

Código Part Number / Codigo	Aplicação Application / Aplicación	Cód. Montadora Caliper OEM Cross References	Veículos Vehicles / Vehículos
00965	KNORR SN5000	MB A9704204001 A9704203901 A9794200202 9794200101	ACCELO 915C / 1016



## Kit Sapata com Fole

Brake Caliper Tappet Kit . Kit Zapata con Fuelle

Código Part Number / Codigo	Aplicação Application / Aplicación	Cód. Montadora Caliper OEM Cross References	Veículos Vehicles / Vehículos
00969	KNORR SN5000	MB A9704204001 A9704203901 A9794200202 9794200101	ACCELO 915C / 1016



## Kit Sapata com Fole

Brake Caliper Tappet Kit . Kit Zapata con Fuelle

Código Part Number / Codigo	Aplicação Application / Aplicación	Veículos Vehicles / Vehículos
00998	KNORR 22.5 SÉRIE SK7000 / SL7000 / SM7000	Toda a linha Actros e Axor



## Guarda Pó do Cavalete

Dust Cover . Guarda Polvo del Caballete

Código Part Number / Codigo	Aplicação Application / Aplicación	Cód. Montadora Caliper OEM Cross References	Veículos Vehicles / Vehículos
00961	KNORR SN5000	MB A9704204001 A9704203901 A9794200202 9794200101	ACCELO 915C / 1016



## Mola 49 x 24mm

Spring 49x24mm . Resorte 49x24mm

Código Part Number / Codigo	Aplicação Application / Aplicación	Cód. Montadora Caliper OEM Cross References	Veículos Vehicles / Vehículos
00980	KNORR 22.5 SÉRIE SB6000 / SB7000 SN6000 / SN7000 SK6000 / SK7000 SL7000 / SM7000	MB A6964205301 A6964205901 A6964205401 6964206001 A6964206201 A3824201201 A6964206301 A3824201101 A6964203001 A63444201201 A6964203101 A6344201301 A6964205701 A6344201701 A6964205801 A6344201801	1938S, 1944S(a Partir de 2003); Axor:1933s/2035/2040/2044/2533/2540/2544/2640/2644/2825/ 2828/3340/3344/4140; Ls1938 até 2003; 0500 TODOS; 0500U a partir de 2003; K124IB a partir de 2004; L94 a partir de 2004; 0500M a partir de 2003; TODA A LINHA ACTROS / ÔNIBUS URBANO MERCEDES E SCANIA.

## Kit Travas

Brake Pad Retainer Repair Kit . Kit Seguros



Código Part Number / Codigo	Aplicação Application / Aplicación	Cód. Montadora Caliper OEM Cross References	Veículos Vehicles / Vehículos
00991	KNORR 22.5 SÉRIE SB6000 / SB7000 SN6000 / SN7000 SK6000 / SK7000 SL7000 / SM7000	MB A6964205301 A6964205901 A6964205401 6964206001 A6964206201 A3824201201 A6964206301 A3824201101 A6964203001 A63444201201 A6964203101 A6344201301 A6964205701 A6344201701 A6964205801 A6344201801	1938S, 1944S(a Partir de 2003); Axor:1933s/2035/2040/2044/2533/2540/2544/2640/2644/2825/ 2828/3340/3344/4140; Ls1938 até 2003; 0500 TODOS; 0500U a partir de 2003; K124IB a partir de 2004; L94 a partir de 2004; 0500M a partir de 2003; LINHA ACTROS / ACCELO / ÔNIBUS URBANO MERCEDES E SCANIA.

Ref. Knorr: II36689 / II36690 / II36691 / II36692 / II36802 / II36803 / II36804 / II36805 / II37195 / II37196 / II37696 / II37697 / II37698 / II37699 / II37702 / II37703 / II38726F / II38727F / II38816F / II38817F / II39262F / II39263F / K001007 / K001008 / K001009 / K001010 / K001011 / K001012 / K001013 / K001014 / K001015 / K001016 / K001216 / K001217 / K001218 / K001219 / K001220 / K001221 / K001222 / K001222R / K001223 / K001223R / K001225 / K001226 / K001654 / K001655 / K001659 / K001660 / K001660R / K001667R / K002050 / K002051 / K002131 / K002132 / K002652 / K002653 / K012851 / K012852 / K039482 / K039484

## Engrenagem 14 dentes

Gear . Engranaje 14 dientes



Código Part Number / Codigo	Aplicação Application / Aplicación	Cód. Montadora Caliper OEM Cross References	Veículos Vehicles / Vehículos
00972	KNORR 22.5 SÉRIE SB6000 / SB7000 SN6000 / SN7000 SK6000 / SK7000 SL7000 / SM7000	MB	1938S, 1944S(a Partir de 2003); Axor:1933s/2035/2040/2044/2533/2540/2544/2640/2644/2825 /2828/3340/3344/4140; Ls1938 até 2003; 0500 TODOS; 0500U a partir de 2003; K124IB a partir de 2004; L94 a partir de 2004; 0500M a partir de 2003; TODA A LINHA ACTROS / ÔNIBUS URBANO MERCEDES E SCANIA.
		A6964205301 A6964205901	
		A6964205401 6964206001	SCANIA
		A6964206201 A3824201201	1517003
		A6964206301 A3824201101	1517004
		A6964203001 A63444201201	
		A6964203101 A6344201301	

Ref. Knorr: II36689 / II36690 / II36691 / II36692 / II36802 / II36803 / II36804 / II36805 / II37195 / II37196 / II37696 / II37697 / II37698 / II37699 / II37702 / II37703 / II38726F / II38727F / II38816F / II38817F / II39262F / II39263F / K001007 / K001008 / K001009 / K001010 / K001011 / K001012 / K001013 / K001014 / K001015 / K001016 / K001017 / K001018 / K001019 / K001020 / K001021 / K001022 / K001023 / K001223R / K001225 / K001226 / K001654 / K001655 / K001659 / K001660 / K001660R / K001667R / K002050 / K002051 / K002131 / K002132 / K002652 / K002653 / K012851 / K012852 / K039482 / K039484

## Bucha da Alavanca de Acionamento

Bush Brake Lever . Buje de Palanca del Accionamiento

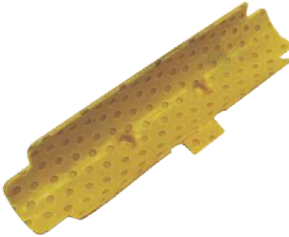

Código Part Number / Codigo	Aplicação Application / Aplicación	Cód. Montadora Caliper OEM Cross References	Veículos Vehicles / Vehículos
00939	KNORR 22.5 SÉRIE SB6000 / SB7000 SN6000 / SN7000	MB	1938S, 1944S(a Partir de 2003); Axor:1933s/2035/2040/2044/2533/2540/2544/2640/2644/2825 /2828/3340/3344/4140; Ls1938 até 2003; 0500 TODOS; 0500U a partir de 2003; K124IB a partir de 2004; L94 a partir de 2004; 0500M a partir de 2003; TODA A LINHA ACTROS / ÔNIBUS URBANO MERCEDES E SCANIA.
		A6964205301 A6964205901	
		A6964205401 6964206001	SCANIA
		A6964206201 A3824201201	1517003
		A6964206301 A3824201101	1517004
		A6964203001 A63444201201	
		A6964203101 A6344201301	

Ref. Knorr: K001007 / K001008 / K001009 / K001010 / K001011 / K001012 / K001013 / K001014 / K001015 / K001016 / K001017 / K001018 / K001019 / K001220 / K001221 / K001222 / K001222R / K001223 / K001223R / K001225 / K001226 / K001654 / K001655 / K001659 / K001660 / K001660R / K001667R / K002050 / K002051 / K002131 / K002132 / K002652 / K002653 / K012851 / K012852 / K039482 / K039484

## Tampa de Borracha Meia Lua

Rubber Cover . Tapa de Goma Media Luna



Código Part Number / Codigo	Aplicação Application / Aplicación	Cód. Montadora Caliper OEM Cross References	Veículos Vehicles / Vehículos
00982	KNORR 22.5 SÉRIE SB6000 / SB7000	MB	1938S, 1944S(a Partir de 2003); Axor:1933s/2035/2040/2044/2533/2540/2544/2640/2644/2825 /2828/3340/3344/4140; Ls1938 até 2003; 0500 TODOS; 0500U a partir de 2003; K124IB a partir de 2004; L94 a partir de 2004; 0500M a partir de 2003; ÔNIBUS URBANO MERCEDES E SCANIA.
		A6964205301 A6964205901	
		A6964205401 6964206001	SCANIA
		A6964206201 A3824201201	1517003
		A6964206301 A3824201101	1517004
		A6964203001 A63444201201	
		A6964203101 A6344201301	

## Unidade de Ajuste Secundária

Pinion Shaft . Unidad de Ajuste Secundaria



Código Part Number / Codigo	Aplicação Application / Aplicación	Cód. Montadora Caliper OEM Cross References	Veículos Vehicles / Vehículos
00928	KNORR SB5000	MB A9704204001 A9704203901 A9794200202 9794200101	ACCELO 915C / 1016

## Unidade de Ajuste

Adjusting Mechanism . Unidad de Ajuste



Código Part Number / Codigo	Aplicação Application / Aplicación	Cód. Montadora Caliper OEM Cross References	Veículos Vehicles / Vehículos
00970	KNORR 22.5 SÉRIE SB6000 / SB7000 SN6000 / SN7000 SK6000 / SK7000 SL7000 / SM7000	MB A6964205301 A6964205901 A6964205401 6964206001 A6964206201 A3824201201 A6964206301 A3824201101 A6964203001 A63444201201 A6964203101 A6344201301 A6964205701 A6344201701 A6964205801 A6344201801	1938S, 1944S(a Partir de 2003); Axor:1933s/2035/2040/2044/2533/2540/2544/2640/2644/2825 /2828/3340/3344/4140; Ls1938 até 2003; 0500 TODOS; 0500U a partir de 2003; K1241B a partir de 2004; L94 a partir de 2004; 0500M a partir de 2003; TODA A LINHA ACTROS / ÔNIBUS URBANO MERCEDES E SCANIA.

Ref. Knorr: II36689 / II36690 / II36691 / II36692 / II36802 / II36803 / II36804 / II36805 / II37195 / II37196 / II37696 / II37697 / II37698 / II37699 / II37702 / II37703 / II38726F / II38727F / II38816F / II38817F / II39262F / II39263F / K001007 / K001008 / K001009 / K001010 / K001011 / K001012 / K001013 / K001014 / K001015 / K001016 / K001216 / K001217 / K001218 / K001219 / K001220 / K001221 / K001222 / K001222R / K001223 / K001223R / K001225 / K001226 / K001654 / K001655 / K001659 / K001660 / K001660R / K001667R / K002050 / K002051 / K002131 / K002132 / K002652 / K002653 / K012851 / K012852 / K039482 / K039484

## Unidade de Ajuste Secundária

Adjusting Mechanism . Unidad de Ajuste Secundaria



Código Part Number / Codigo	Aplicação Application / Aplicación	Cód. Montadora Caliper OEM Cross References	Veículos Vehicles / Vehículos
00971	KNORR 22.5 SÉRIE SB6000 / SB7000 SN6000 / SN7000 SK6000 / SK7000 SL7000 / SM7000	MB A6964205301 A6964205901 A6964205401 6964206001 A6964206201 A3824201201 A6964206301 A3824201101 A6964203001 A63444201201 A6964203101 A6344201301 A6964205701 A6344201701 A6964205801 A6344201801	1938S, 1944S(a Partir de 2003); Axor:1933s/2035/2040/2044/2533/2540/2544/2640/2644/2825 /2828/3340/3344/4140; Ls1938 até 2003; 0500 TODOS; 0500U a partir de 2003; K1241B a partir de 2004; L94 a partir de 2004; 0500M a partir de 2003; TODA A LINHA ACTROS / ÔNIBUS URBANO MERCEDES E SCANIA.

Ref. Knorr: II36689 / II36690 / II36691 / II36692 / II36802 / II36803 / II36804 / II36805 / II37195 / II37196 / II37696 / II37697 / II37698 / II37699 / II37702 / II37703 / II38726F / II38727F / II38816F / II38817F / II39262F / II39263F / K001007 / K001008 / K001009 / K001010 / K001011 / K001012 / K001013 / K001014 / K001015 / K001016 / K001216 / K001217 / K001218 / K001219 / K001220 / K001221 / K001222 / K001222R / K001223 / K001223R / K001225 / K001226 / K001654 / K001655 / K001659 / K001660 / K001660R / K001667R / K002050 / K002051 / K002131 / K002132 / K002652 / K002653 / K012851 / K012852 / K039482 / K039484

## Unidade de Ajuste

Adjusting Mechanism . Unidad de Ajuste



Código Part Number / Codigo	Aplicação Application / Aplicación	Cód. Montadora Caliper OEM Cross References	Veículos Vehicles / Vehículos
00990	KNORR SÉRIE SN5000	MB A9704204001 A9704203901 A9794200202 9794200101	ACCELO 915C / 1016

## Unidade de Ajuste Secundária

Pinion Shaft . Unidad de Ajuste Secundaria



Código Part Number / Codigo	Aplicação Application / Aplicación	Cód. Montadora Caliper OEM Cross References	Veículos Vehicles / Vehículos
00992	KNORR SÉRIE SN5000	MB A9704204001 A9704203901 A9794200202 9794200101	ACCELO 915C / 1016

## Alavanca de Acionamento

Brake Lever . Palanca de Accionamiento



Código Part Number / Codigo	Aplicação Application / Aplicación	Cód. Montadora Caliper OEM Cross References	Veículos Vehicles / Vehículos
00929	Caliper 0° KNORR 22.5 SÉRIE SN7000	MB A6964205301 A6964205901 A6964205401 6964206001 A6964206201 A3824201201 A6964206301 A3824201101 A6964203001 A6344201201 A6964203101 A6344201301 A6964205701 A6344201701 A6964205801 A6344201801	1938S, 1944S(a Partir de 2003); Axor:1933s/2035/2040/2044/2533/2540/2544/2640/2644/2825/ 2828/3340/3344/4140; Ls1938 até 2003; 0500 TODOS; 0500U a partir de 2003; K124IB a partir de 2004; L94 a partir de 2004; 0500M a partir de 2003; ÔNIBUS URBANO MERCEDES E SCANIA.

Ref. Knorr: K001007 / K001008 / K001009 / K001010 / K001011 / K001012 / K001013 / K001014

## Alavanca de Acionamento

Brake Lever . Palanca de Accionamiento



<b>Código</b> Part Number / Codigo	<b>Aplicação</b> Application / Aplicación	<b>Cód. Montadora</b> Caliper OEM Cross References	<b>Veículos</b> Vehicles / Vehículos
00930	KNORR SB5000	MB A9704204001 A9704203901 A9794200202 9794200101	ACCELO 915C / 1016

## Alavanca de Acionamento

Brake Lever . Palanca de Accionamiento



<b>Código</b> Part Number / Codigo	<b>Aplicação</b> Application / Aplicación	<b>Veículos</b> Vehicles / Vehículos
00932	Caliper 0° KNORR 22.5 SÉRIE SL7000/SK7000/SM7000	Toda a linha Actros

## Alavanca de Acionamento

Brake Lever . Palanca de Accionamiento



<b>Código</b> Part Number / Codigo	<b>Aplicação</b> Application / Aplicación	<b>Cód. Montadora</b> Caliper OEM Cross References	<b>Veículos</b> Vehicles / Vehículos
00935	KNORR SÉRIE SN5000	MB A9704204001 A9704203901 A9794200202 9794200101	ACCELO 915C / 1016



## Alavanca de Acionamento

Brake Lever . Palanca de Accionamiento

Código Part Number /Codigo	Aplicação Application / Aplicación	Veículos Vehicles / Vehículos
00967	Caliper 12° KNORR 22.5 SÉRIE SL7000/SK7000/ SM7000	Toda a linha Actros



## Alavanca de Acionamento

Brake Lever . Palanca de Accionamiento

Código Part Number /Codigo	Aplicação Application / Aplicación	Cód. Montadora Caliper OEM Cross References	Veículos Vehicles / Vehículos
00977	Caliper 0° KNORR 22.5 SÉRIE SB6000/ SB7000	MB A6964205301 A6964205901 A6964205401 6964206001 A6964206201 A3824201201 A6964206301 A3824201101 SCANIA A6964203001 A6344201201 1517003 A6964203101 A6344201301 1517004 A6964205701 A6344201701 A6964205801 A6344201801	1938S, 1944S(a Partir de 2003); Axor:1933s/2035/2040/2044/2533/2540/2544/2640/2644/2825/ 2828/3340/3344/4140; Ls1938 até 2003; 0500 TODOS; 0500U a partir de 2003; K124IB a partir de 2004; L94 a partir de 2004; 0500M a partir de 2003; ÔNIBUS URBANO MERCEDES E SCANIA.

Ref. Knorr: K000944 / K010604 / I136689 / I136690 / I136691 / I136692 / I136802 / I136803 / I136804 / I136805 / I137195 / I137196 / I137696 / I137697 / I137698 / I137699 / I137702 / I137703 / I138726F / I138727F / I138816F / I138817F / I139262F / I139263F



## Alavanca de Acionamento

Brake Lever . Palanca de Accionamiento

Código Part Number /Codigo	Aplicação Application / Aplicación	Cód. Montadora Caliper OEM Cross References	Veículos Vehicles / Vehículos
00978	Caliper 12° KNORR 22.5 SÉRIE SN6000/ SN7000	MB A6964205301 A6964205901 A6964205401 6964206001 A6964206201 A3824201201 A6964206301 A3824201101 SCANIA A6964203001 A6344201201 1517003 A6964203101 A6344201301 1517004 A6964205701 A6344201701 A6964205801 A6344201801	1938S, 1944S(a Partir de 2003); Axor:1933s/2035/2040/2044/2533/2540/2544/2640/2644/2825/ 2828/3340/3344/4140; Ls1938 até 2003; 0500 TODOS; 0500U a partir de 2003; K124IB a partir de 2004; L94 a partir de 2004; 0500M a partir de 2003; ÔNIBUS URBANO MERCEDES E SCANIA.

Ref. Knorr: K001300 / K10603 / K001015 / K001016 / K001216 / K001217 / K001218 / K001219 / K001220 / K001221 / K001222 / K001222R / K001223 / K001223R / K001225 / K001226 / K001654 / K001655 / K001659 / K001660 / K001667R / K002050 / K002051 / K002131 / K002132 / K002652 / K002653 / K012851 / K012852 / K039482 / K039484



## Alavanca de Acionamento

Brake Lever . Palanca de Accionamiento

Código Part Number /Codigo	Aplicação Application / Aplicación	Veículos Vehicles / Vehículos
00986	Caliper KNORR 22.5 SB6000 / SB7000 RADIAL	0500 - 2º EIXO



## Kit Rolamento

Bearing Kit . Kit Rodamiento

Código Part Number /Codigo	Aplicação Application / Aplicación	Veículos Vehicles / Vehículos
00962	KNORR SÉRIE SB5000 / Sn5000	ACCELO 915C / 1016



## Kit Rolamento

Bearing Kit . Kit Rodamiento

Código Part Number /Codigo	Aplicação Application / Aplicación	Cód. Montadora Caliper OEM Cross References	Veículos Vehicles / Vehículos
00900-1	KNORR 22.5 SÉRIE SB5000/ SB6000/ SB7000	MB A6964205301 A6964205901 A6964205401 6964206001 A6964206201 A3824201201 A6964206301 A3824201101 A6964203001 A63444201201 A6964203101 A6344201301 A6964205701 A6344201701 A6964205801 A6344201801	1938S, 1944S(a Partir de 2003); Axor:1933s/2035/2040/2044/2533/2540/2544/2640/2644/2825 /2828/3340/3344/4140; Ls1938 até 2003; 0500 TODOS; 0500U a partir de 2003; K1241B a partir de 2004; L94 a partir de 2004; 0500M a partir de 2003; TODA A LINHA ACTROS / ÔNIBUS URBANO MERCEDES E SCANIA.
00900-2	KNORR 22.5 SÉRIE SN6000/ SN7000	SCANIA 1517003 1517004	

Cód.: 00900-1 Ref. Knorr: I136689 / I136690 / I136691 / I136692 / I136802 / I136803 / I136804 / I136805 / I137195 / I137196 / I137196 / I137697 / I137698 / I137699 / I137702 / I137703 / I138726F / I138727F / I138816F / I138817F / I139262F / I139263F

Cód.: 00900-2 Ref. Knorr: K001007 / K001008 / K001009 / K001010 / K001011 / K001012 / K001013 / K001014 / K001015 / K001016 / K001216 / K001217 / K001218 / K001219 / K001220 / K001221 / K001222 / K001222R / K001223 / K001223R / K001225 / K001226 / K001654 / K001655 / K001659 / K001660 / K001660R / K001667R / K002050 / K002051 / K002131 / K002132 / K002652 / K002653 / K012851 / K012852 / K039482 / K039484

## Kit Rolamento

Bearing Kit . Kit Rodamiento



Código Part Number /Codigo	Aplicação Application / Aplicación	Veículos Vehicles / Vehículos
00900-3	KNORR 22.5 SÉRIE SL7000/SK7000/ SM7000	Toda a linha Actros e Axor



## Tampa de Vedação

Rubber Tap . Tapa de Vedación

Código Part Number / Codigo	Aplicação Application / Aplicación	Cód. Montadora Caliper OEM Cross References	Veículos Vehicles / Vehículos
00964	KNORR 22.5 SÉRIE SN6000/ SN7000	MB	1938S, 1944S(a Partir de 2003); Axor:1933s/2035/2040/2044/2533/2540/2544/2640/2644/2825/ 2828/3340/3344/4140; Ls1938 até 2003; 0500 TODOS; 0500U a partir de 2003; K1241B a partir de 2004; L94 a partir de 2004; 0500M a partir de 2003; ÔNIBUS URBANO MERCEDES E SCANIA.
		A6964205301 A6964205901	
		A6964205401 6964206001	
		A6964206201 A3824201201	SCANIA
		A6964206301 A3824201101	1517003
		A6964203001 A6344201201	1517004
		A6964203101 A6344201301	
		A6964205701 A6344201701	
A6964205801 A6344201801			

Ref. Knorr: K001300 / K10603 / K001007 / K001008 / K001009 / K001010 / K001011 / K001012 / K001013 / K001014 / K001015 / K001016 / K001216 / K001217 / K001218 / K001219 / K001220 / K001221 / K001222 / K001223 / K001223R / K001225 / K001226 / K001654 / K001655 / K001659 / K001660 / K001667R / K002050 / K002051 / K002131 / K002132 / K002652 / K002653 / K012851 / K012852 / K039482 / K039484 /



## Corrente

Chain . Cadena

Código Part Number / Codigo	Aplicação Application / Aplicación	Cód. Montadora Caliper OEM Cross References	Veículos Vehicles / Vehículos
00993	KNORR SÉRIE SN5000	MB	ACCELO 915C / 1016
00949	KNORR SÉRIE SB5000	A9704204001 A9704203901 A9794200202 9794200101	



## Corrente

Chain . Cadena

Código Part Number / Codigo	Aplicação Application / Aplicación	Cód. Montadora Caliper OEM Cross References	Veículos Vehicles / Vehículos
00981	KNORR 22.5 SÉRIE SB6000 / SB7000 SN6000 / SN7000 SK6000 / SK7000 SL7000 / SM7000	MB	1938S, 1944S(a Partir de 2003); Axor:1933s/2035/2040/2044/2533/2540/2544/2640/2644/2825/ /2828/3340/3344/4140; Ls1938 até 2003; 0500 TODOS; 0500U a partir de 2003; K1241B a partir de 2004; L94 a partir de 2004; 0500M a partir de 2003; TODA A LINHA ACTROS / ÔNIBUS URBANO MERCEDES E SCANIA.
		A6964205301 A6964205901	
		A6964205401 6964206001	
		A6964206201 A3824201201	SCANIA
		A6964206301 A3824201101	1517003
		A6964203001 A6344201201	1517004
		A6964203101 A6344201301	
		A6964205701 A6344201701	
A6964205801 A6344201801			

## Tampa Sanfona com Abraçadeira

Rubber Cap . Tapa Plegada con Brazal



Código Part Number / Codigo	Aplicação Application / Aplicación	Cód. Montadora Caliper OEM Cross References	Veículos Vehicles / Vehículos
00987	KNORR 22.5 SÉRIE SB6000/ SB7000	MB	1938S, 1944S(a Partir de 2003); Axor:1933s/2035/2040/2044/2533/2540/2544/2640/2644/2825 /2828/3340/3344/4140; Ls1938 até 2003; 0500 TODOS;
		A6964205301 A6964205901	
		A6964205401 6964206001	SCANIA
		A6964206201 A3824201201	1517003
		A6964206301 A3824201101	1517004
		A6964203001 A63444201201	
		A6964203101 A6344201301	
		A6964205701 A6344201701	
A6964205801 A6344201801			
			0500U a partir de 2003; K1241B a partir de 2004; L94 a partir de 2004; 0500M a partir de 2003; ÔNIBUS URBANO MERCEDES E SCANIA.

Ref. Knorr: K000944 / K010604 / I136689 / I136690 / I136691 / I136692 / I136802 / I136803 / I136804 / I136805 / I137195 / I137196 / I137696 / I137697 / I137698 / I137699 / I137702 / I137703 / I138726F / I138727F / I138816F / I138817F / I139262F / I139263F

## Tampa Plástica

Plastic Cover . Tapa Plastica



Código Part Number / Codigo	Aplicação Application / Aplicación	Veículos Vehicles / Vehículos
00931 sem sensor without sensor	Adaptação para SB6000 / SB7000 / RADIAL	0500 - 2º EIXO
00937 com sensor - 2 cabos with sensor 2 cables		
00938 com sensor - 3 cabos with sensor - 3 cables		

## Tampa Plástica com Clipe

Plastic Cover with Clip . Tapa Plastica con presilla



Código Part Number / Codigo	Aplicação Application / Aplicación	Veículos Vehicles / Vehículos
00920	Aplicação para Radial SB7000	SCANIA

## Tampa de Proteção

Protective Cover . Tapa Protectora



Código Part Number / Codigo	Aplicação Application / Aplicación	Cód. Montadora Manufacturer / Fabricante	Veículos Vehicles / Vehículos
00945	KNORR SB5000	MB A9704204001 A9704203901 A9794200202 9794200101	ACCELO 915C / 1016

## Tampa Plástica

Cover Plastic . Tapa Plastica



Código Part Number /Codigo	Aplicação Aplication / Aplicación	Cód. Montadora Caliper OEM Cross References	Veículos Vehicles / Vehículos
00976 sem sensor without sensor	KNORR 22.5 SÉRIE SB6000 / SB7000 SN6000 / SN7000 SK6000 / SK7000 SL7000 / SM7000	MB A6964205301 A6964205901 A6964205401 6964206001 A6964206201 A3824201201 A6964206301 A3824201101 A6964203001 A6344201201 A6964203101 A6344201301 A6964205701 A6344201701 A6964205801 A6344201801	1938S, 1944S(a Partir de 2003); Axor:1933s/2035/2040/2044/2533/2540/2544/2640/2644/2825/2828/3340/3344/4140; Ls1938 até 2003; 0500 TODOS; 0500U a partir de 2003; K1241B a partir de 2004; L94 a partir de 2004; 0500M a partir de 2003; TODA A LINHA ACTROS / ÔNIBUS URBANO MERCEDES E SCANIA.
00976-1 com sensor - 2 cabos with sensor 2 cables		SCANIA 1517003 1517004	
00976-2 com sensor - 3 cabos with sensor - 3 cables			

## Tampa Plástica

Plastic Cover . Tapa Plastica



Código Part Number /Codigo	Aplicação Aplication / Aplicación	Cód. Montadora Caliper OEM Cross References	Veículos Vehicles / Vehículos
00995-1 com sensor - 2 cabos with sensor - 2 cables	KNORR SB5000	MB A9704204001 A9704203901 A9794200202 9794200101	ACCELO 915C / 1016
00995-2 com sensor - 3 cabos with sensor - 3 cables			

## Tampa Plástica

Plastic Cover . Tapa Plastica



Código Part Number /Codigo	Aplicação Aplication / Aplicación	Cód. Montadora Caliper OEM Cross References	Veículos Vehicles / Vehículos
00996 sem sensor without sensor	KNORR SÉRIE SN5000	MB A9704204001 A9704203901 A9794200202 9794200101	ACCELO 915C / 1016
00996-1 com sensor - 2 cabos with sensor 2 cables			
00996-2 com sensor - 3 cabos with sensor - 3 cables			



## Tampa Plástica com Clipe

Plastic Cover with Clip . Tapa Plastica con presilla

Código Part Number /Codigo	Aplicação Application / Aplicación	Veículos Vehicles / Vehículos
00983	KNORR 22.5 SÉRIE SN6000 SN7000 SK7000	SCANIA



## Unidade de Diagnóstico do Sensor do Caliper

Sensor Caliper Unit Diagnostic . Unidad de diagnóstico del Sensor de la Mordaza

Código Part Number /Codigo	Aplicação Application / Aplicación	Veículos Vehicles / Vehículos	Descrição Description / Descripción
UDS2	TODA A LINHA KNORR	Axor:2035/2040/2044/2533/2540/2544/ 2640/2644/2825/2828/3340/3344/4140; 0500 TODOS; 0500U a partir de 2003; K124IB a partir de 2004; L94 a partir de 2004; 0500M a partir de 2003; TODA A LINHA ACTROS / ÔNIBUS URBANO MERCEDES E SCANIA. ACCELO 915C	Aparelho projetado para calibrar os sensores da tampa plástica do freio a disco das linhas Mercedes-Benz, Scania e MAN, podendo ser usado tanto para tampas com 2 ou 3 cabos.  Unit designed to calibrate the sensors of the plastic cover from disc brake Mercedes-Benz, Scania and MAN lines, can be used for 2 or 3 sensor plugs.  Unidad diseñado para calibrar los sensores del disco de freno de la tapa plástica para las líneas Mercedes-Benz, Scania y MAN, se pueden utilizar tanto para tapas de 2 o 3 plugs.

## Tampa Metálica

Metal Cap . Tapa Metalica



Código Part Number /Codigo	Aplicação Application / Aplicación	Veículos Vehicles / Vehículos
00936	KNORR SÉRIE SN5000	ACCELO 915C / 1016

## Tampa Metálica do Cavalete

Sheet Metal Cap . Tapa Metalica del Caballete



Código Part Number / Codigo	Aplicação Application / Aplicación	Cód. Montadora Caliper OEM Cross References	Veículos Vehicles / Vehiculos	
00979	KNORR 22.5 SÉRIE SN6000 SN7000 SK7000	MB		
		A6964205301	A6964205901	
		A6964205401	6964206001	
		A6964206201	A3824201201	SCANIA
		A6964206301	A3824201101	1517003
		A6964203001	A63444201201	1517004
		A6964203101	A6344201301	
		A6964205701	A6344201701	
A6964205801	A6344201801			
			Axor: 2035/2040/2044/2533/2540/2544/2640/2644/2825/2828/3340/ 3344/4140; 0500 TODOS; 0500U a partir de 2003; K1241B a partir de 2004; L94 a partir de 2004; 0500M a partir de 2003; TODA A LINHA ACTROS / ÔNIBUS URBANO MERCEDES E SCANIA.	

## Tampa Metálica do Cavalete

Sheet Metal Cap . Tapa Metalica del Caballete



Código Part Number / Codigo	Aplicação Application / Aplicación	Veículos Vehicles / Vehiculos
00918	KNORR 22.5 SÉRIE SL7000/SK7000/ SM7000	Toda a linha Actros e Axor

## Kit Parafusos da Tampa Metálica

Bolt Kit . Kit Tomillo del Tapa Metalica



Código Part Number / Codigo	Aplicação Application / Aplicación	Cód. Montadora Caliper OEM Cross References	Veículos Vehicles / Vehiculos	
00926	KNORR 22.5 SÉRIE SB6000 / SB7000 SN6000 / SN7000 SK6000 / SK7000 SL7000 / SM7000	MB		
		A6964205301	A6964205901	
		A6964205401	6964206001	
		A6964206201	A3824201201	SCANIA
		A6964206301	A3824201101	1517003
		A6964203001	A63444201201	1517004
		A6964203101	A6344201301	
		A6964205701	A6344201701	
A6964205801	A6344201801			
			Axor: 2035/2040/2044/2533/2540/2544/2640/2644/2825/2828/3340/ 3344/4140; 0500 TODOS; 0500U a partir de 2003; K1241B a partir de 2004; L94 a partir de 2004; 0500M a partir de 2003; TODA A LINHA ACTROS / ÔNIBUS URBANO MERCEDES E SCANIA.	

## Suporte Freio a Disco Dianteiro Dir. / Esq.

Front Caliper Carrier Right / Left . Soporte Disco de Freno Delantero Derecho y Izquierdo

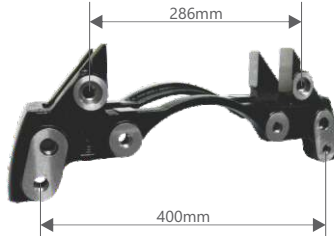

Código Part Number / Codigo	Aplicação Application / Aplicación	Cód. Montadora Caliper OEM Cross References	Veículos Vehicles / Vehículos
00901	KNORR 22.5 SÉRIE SB7000/ SN7000	MB	1938S, 1944S(a Partir de 2003); Axor:1933s/2035/2040/2044/2533/2540/2544/2640/2644/2825 /2828/3340/3344/4140;
		A6964205301 A6964205901	Ls1938 até 2003;
		A6964205401 6964206001	0500 TODOS;
		A6964206201 A3824201201	0500U a partir de 2003;
		A6964206301 A3824201101	K1241B a partir de 2004;
		A6964203001 A6344201201	L94 a partir de 2004;
		A6964203101 A6344201301	0500M a partir de 2003;
		A6964205701 A6344201701	ÔNIBUS URBANO MERCEDES.
		A6964205801 A6344201801	

## Suporte Freio a Disco Traseiro Dir. / Esq.

Rear Caliper Carrier Right / Left . Soporte Disco de Freno Trasero Derecho y Izquierdo

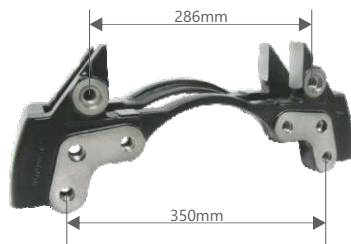

Código Part Number / Codigo	Aplicação Application / Aplicación	Cód. Montadora Caliper OEM Cross References	Veículos Vehicles / Vehículos
00902	KNORR 22.5 SÉRIE SB7000/ SN7000	MB	1938S, 1944S(a Partir de 2003); Axor:1933s/2035/2040/2044/2533/2540/2544/2640/2644/2825 /2828/3340/3344/4140;
		A6964205301 A6964205901	Ls1938 até 2003;
		A6964205401 6964206001	0500 TODOS;
		A6964206201 A3824201201	0500U a partir de 2003;
		A6964206301 A3824201101	K1241B a partir de 2004;
		A6964203001 A6344201201	L94 a partir de 2004;
		A6964203101 A6344201301	0500M a partir de 2003;
		A6964205701 A6344201701	ÔNIBUS URBANO MERCEDES.
		A6964205801 A6344201801	

## Suporte Freio a Disco Radial Dir. / Esq.

Radial Caliper Carrier Right / Left . Soporte Disco de Freno Radial Derecho y Izquierdo

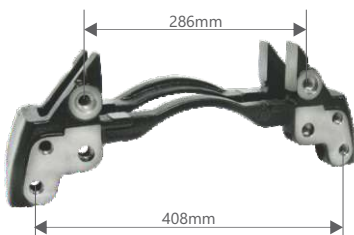

Código Part Number / Codigo	Aplicação Application / Aplicación	Veículos Vehicles / Vehículos
00903	Aplicação para Radial SB7000 K010172 K010173	0500 - 2º EIXO

## Suporte Freio a Disco Dianteiro / Traseiro - Dir. / Esq.

Front / Rear Caliper Carrier Right / Left

Soporte Disco de Freno Delantero / Trasero - Derecho y Izquierdo

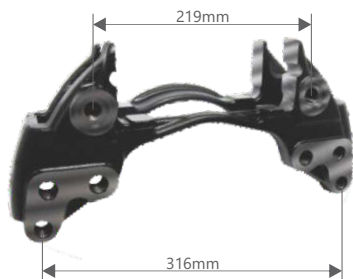

Código Part Number / Código	Aplicação Application / Aplicación	Veículos Vehicles / Vehículos
00904	KNORR SÉRIE SN5000	ACCELO 915C / 1016

## Suporte Freio a Disco Dianteiro / Traseiro - Dir. / Esq.

Front / Rear Caliper Carrier Right / Left

Soporte Disco de Freno Delantero / Trasero - Derecho y Izquierdo

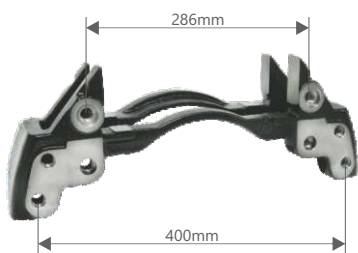

Código Part Number / Código	Aplicação Application / Aplicación	Veículos Vehicles / Vehículos
00905	KNORR 22.5 SÉRIE SB7000 / SN7000	SCANIA

## Caliper (pinça) SN5

Caliper SN5 . Mordaza SN5



Código Part Number / Código	Posição Position / Posición	Cod.Referência Ref. Codes	Cód. Montadora Manufacturer / Fabricante	Aplicação Application / Aplicación	Veículos Vehicles / Vehículos
10903	1° - 2° / E	K011257	MB A9704203901	KNORR SN5000	ACCELO 915C / 1016
10904	1° - 2° / D	K011258	MB A9704204001		

## Mola 51 x 20mm

Spring 51x20mm . Resorte 51x20mm



Código Part Number / Codigo	Aplicação Application / Aplicación	Cód. Montadora Caliper OEM Cross References	Veículos Vehicles / Vehículos
00910	KNORR SN5000	MB A9704204001 A9704203901 A9794200202 9794200101	ACCELO 915C / 1016

## Tampa de Borracha do Adaptador

Adapter Rubber Cover . Tapa de Goma del Adaptador



Código Part Number / Codigo	Aplicação Application / Aplicación	Cód. Montadora Caliper OEM Cross References	Veículos Vehicles / Vehículos
00911	KNORR 22.5 SÉRIE SB6000 / SB7000 SN6000 / SN7000 SK6000 / SK7000 SL7000 / SM7000	MB A6964205301 A6964205901 A6964205401 6964206001 A6964206201 A3824201201 SCANIA A6964206301 A3824201101 1517003 A6964203001 A6344201201 1517004 A6964203101 A6344201301 A6964205701 A6344201701 A6964205801 A6344201801	1938S, 1944S(a Partir de 2003); Axor:1933s/2035/2040/2044/2533/2540/2544/ 2640/2644/2825/2828/3340/3344/4140; Ls1938 até 2003; O500 TODOS; O500U a partir de 2003; K1241B a partir de 2004; L94 a partir de 2004; O500M a partir de 2003; TODA A LINHA ACTROS / ÔNIBUS URBANO MERCEDES E SCANIA.

Ref. Knorr: II36689 / II36690 / II36691 / II36692 / II36802 / II36803 / II36804 / II36805 / II37195 / II37196 / II37696 / II37697 / II37698 / II37699 / II37702 / II37703 / II38726F / II38727F / II38816F / II38817F / II39262F / II39263F / K001007 / K001008 / K001009 / K001010 / K001011 / K001012 / K001013 / K001014 / K001015 / K001016 / K001216 / K001217 / K001218 / K001219 / K001220 / K001221 / K001222 / K001222R / K001223 / K001223R / K001225 / K001226 / K001654 / K001655 / K001659 / K001660 / K001660R / K001667R / K002050 / K002051 / K002131 / K002132 / K002652 / K002653 / K012851 / K012852 / K039482 / K039484

## Kit Contra Pino

Locker Pin Kit . Kit Pino de Trabamiento



Código Part Number / Codigo	Aplicação Application / Aplicación	Cód. Montadora Caliper OEM Cross References	Veículos Vehicles / Vehículos
00912	KNORR 22.5 SÉRIE SB6000 / SB7000 SN6000 / SN7000 SK6000 / SK7000 SL7000 / SM7000	MB A6964205301 A6964205901 A6964205401 6964206001 A6964206201 A3824201201 SCANIA A6964206301 A3824201101 1517003 A6964203001 A6344201201 1517004 A6964203101 A6344201301 A6964205701 A6344201701 A6964205801 A6344201801	1938S, 1944S(a Partir de 2003); Axor:1933s/2035/2040/2044/2533/2540/2544/2640/2644/2825/ 2828/3340/3344/4140; Ls1938 até 2003; O500 TODOS; O500U a partir de 2003; K1241B a partir de 2004; L94 a partir de 2004; O500M a partir de 2003; LINHA ACTROS / ACCELO / ÔNIBUS URBANO MERCEDES E SCANIA.

Ref. Knorr: II36689 / II36690 / II36691 / II36692 / II36802 / II36803 / II36804 / II36805 / II37195 / II37196 / II37696 / II37697 / II37698 / II37699 / II37702 / II37703 / II38726F / II38727F / II38816F / II38817F / II39262F / II39263F / K001007 / K001008 / K001009 / K001010 / K001011 / K001012 / K001013 / K001014 / K001015 / K001016 / K001216 / K001217 / K001218 / K001219 / K001220 / K001221 / K001222 / K001222R / K001223 / K001223R / K001225 / K001226 / K001654 / K001655 / K001659 / K001660 / K001660R / K001667R / K002050 / K002051 / K002131 / K002132 / K002652 / K002653 / K012851 / K012852 / K039482 / K039484





## **Linha Ref. Meritor**

Ref. Meritor Items . Linha Ref. Meritor

# **Componentes para Freio a Disco**

Disc Brake Items . Linha Freno a Disco

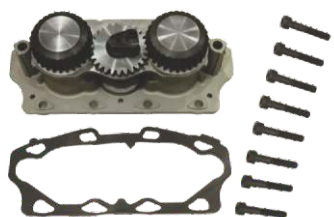

## Tampa de Alumínio Completa

Adjusting Mechanism Cap Kit  
Kit Tapa de Aluminio Completo

Código Part Number / Codigo	Aplicação Application / Aplicación	Veículos Vehicles / Vehículos
00827	Ref. MERITOR ELSA195/ELSA225  pinça 20706903	B7/B7M/B7R/B9R B10/B12/B12M/B12R FH



## Pistão com Engrenagem de Ajuste

Adjusting Gear Set . Piston con Engranaje de Ajuste

Código Part Number / Codigo	Aplicação Application / Aplicación	Veículos Vehicles / Vehículos
00816	Ref. MERITOR ELSA195/ELSA225  pinça 20706903	B7/B7M/B7R/B9R B10/B12/B12M/B12R FH

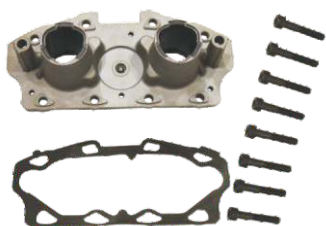

## Kit Tampa de Alumínio Parcial

Adjusting Mechanism Cap Kit . Kit Tapa de Aluminio

Código Part Number / Codigo	Aplicação Application / Aplicación	Veículos Vehicles / Vehículos
00814	Ref. MERITOR ELSA195/ELSA225  pinça 20706903	B7/B7M/B7R/B9R B10/B12/B12M/B12R FH



## Mecanismo de Ajuste

Adjusting Mechanism . Mecanismo de Ajuste

Código Part Number / Codigo	Aplicação Application / Aplicación	Veículos Vehicles / Vehículos
00819	Ref. MERITOR ELSA195/ELSA225	B7/B7M/B7R/B9R B10/B12/B12M/B12R FH



## Kit Parafuso da Tampa de Alumínio

Bolt Kit . Kit Tomillo del Tapa de Aluminio

Código Part Number / Codigo	Aplicação Application / Aplicación	Veículos Vehicles / Vehículos
00815	Ref. MERITOR ELSA195/ELSA225  pinça 20706903	B7/B7M/B7R/B9R B10/B12/B12M/B12R FH



## Suporte do Rolamento

Caliper Bearing Cap . Soporte de Rodamiento

Código Part Number / Codigo	Aplicação Application / Aplicación	Veículos Vehicles / Vehículos
00820	Ref. MERITOR ELSA195/ELSA225  pinça 20706903	B7/B7M/B7R/B9R B10/B12/B12M/B12R FH





## Kit Rolamentos

Bearing Kit . Kit Rodamientos

Código Part Number / Codigo	Aplicação Application / Aplicación	Veículos Vehicles / Vehículos
00821	Ref. MERITOR ELSA195/ELSA225	B7/B7M/B7R/B9R B10/B12/B12M/B12R FH



## Kit Bucha Mecanismo Ajuste

Plastic Bushing Kit . Kit Buje para Mecanismo de Ajuste

Código Part Number / Codigo	Aplicação Application / Aplicación	Veículos Vehicles / Vehículos
00824	Ref. MERITOR ELSA195/ELSA225	B7/B7M/B7R/B9R B10/B12/B12M/B12R FH



## Kit Reparo da Alavanca

Lever Bushing Set . Kit Reparo de la Palanca

Código Part Number / Codigo	Aplicação Application / Aplicación	Veículos Vehicles / Vehículos
00822	Ref. MERITOR ELSA195/ELSA225	B7/B7M/B7R/B9R B10/B12/B12M/B12R FH



## Junta de Borracha

Gasket . Empaque de Goma

Código Part Number / Codigo	Aplicação Application / Aplicación	Veículos Vehicles / Vehículos
00825	Ref. MERITOR ELSA195/ELSA225	B7/B7M/B7R/B9R B10/B12/B12M/B12R FH



## Engrenagem de Ajuste

Adjusting Gear . Engranaje de Ajuste

Código Part Number / Codigo	Aplicação Application / Aplicación	Veículos Vehicles / Vehículos
00823	Ref. MERITOR ELSA195/ELSA225	B7/B7M/B7R/B9R B10/B12/B12M/B12R FH



## Alavanca de Acionamento

Caliper Lever . Palanca de Accionamiento

Código Part Number / Codigo	Aplicação Application / Aplicación	Veículos Vehicles / Vehículos
00826	Ref. MERITOR ELSA195/ELSA225 pinça 20706903	B7/B7M/B7R/B9R B10/B12/B12M/B12R FH





## Alavanca de Acionamento

Caliper Lever . Palanca de Accionamiento

Código Part Number / Codigo	Aplicação Application / Aplicación	Veículos Vehicles / Vehículos
00849	Ref. MERITOR ELSA2/ELSA195/ELSA225	B7/B7M/B7R/B9R B10/B12/B12M/B12R FH



## Kit Buchas e Guarda-Pó

Brake Caliper Guides & Seals Repair Kit  
Kit Bujes y Guarda-Polvo

Código Part Number / Codigo	Aplicação Application / Aplicación	Veículos Vehicles / Vehículos
00831	ELSA195/ELSA225 MCK1254 pinça 20706903 Ref. Volvo 85109890	B7/B7M/B7R/B9R B10/B12/B12M/B12R FH



## Kit Guias e Juntas

Brake Caliper Guides & Seals Repair Kit  
Kit Guias y Empaque

Código Part Number / Codigo	Aplicação Application / Aplicación	Veículos Vehicles / Vehículos
00810	ELSA195/ELSA225 MCK1254 pinça 20706903 Ref. Volvo 85109890	B7/B7M/B7R/B9R B10/B12/B12M/B12R FH

## Kit Sapata com Fole

Caliper Tappet Kit . Kit Zapata con Fuelle

Código Part Number / Codigo	Aplicação Application / Aplicación	Veículos Vehicles / Vehículos
00811	ELSA195/ELSA225 MCK1309 pinça 20706903 Ref. Volvo 85107913 85109890	B7/B7M/B7R/B9R B10/B12/B12M/B12R FH



## Kit Reparo Parcial

Partial Repair Kit . Kit Reparo Parcial

Código Part Number / Codigo	Aplicação Application / Aplicación	Veículos Vehicles / Vehículos
00839	ELSA195/ELSA225 MCK1254 pinça 20706903 Ref. Volvo 85109890	B7/B7M/B7R/B9R B10/B12/B12M/B12R FH

## Kit Bucha

Bush Kit . Kit Bujes

Código Part Number / Codigo	Aplicação Application / Aplicación	Veículos Vehicles / Vehículos
00812	Ref. MERITOR ELSA195/ELSA225 pinça 20706903	B7/B7M/B7R/B9R B10/B12/B12M/B12R FH





## Kit Guarda Pó

Caliper Boot Set . Kit Guarda Polvo

Código Part Number / Codigo	Aplicação Application / Aplicación	Veículos Vehicles / Vehículos
00828	ELSA2/ELSA195/ELSA225	B7/B7M/B7R/B9R B10/B12/B12M/B12R FH



## Tampa de Borracha

Rubber Cap . Tapa de Goma

Código Part Number / Codigo	Aplicação Application / Aplicación	Veículos Vehicles / Vehículos
00817	Ref. MERITOR ELSA195/ELSA225	B7/B7M/B7R/B9R B10/B12/B12M/B12R FH



## Indicador de Desgaste da Pastilha

Caliper Pad Wear Assembly  
Indicador del Disgaste de Pastilla

Código Part Number / Codigo	Aplicação Application / Aplicación	Veículos Vehicles / Vehículos
00829	DUCO	B7/B10/B12



## Tampa Protetora

Dust Cover . Tapa Protectora

Código Part Number / Codigo	Aplicação Application / Aplicación	Veículos Vehicles / Vehículos
00818	Ref. MERITOR ELSA195/ELSA225 pinça 20706903	B7/B7M/B7R/B9R B10/B12/B12M/B12R FH



## Indicador de Desgaste da Pastilha

Caliper Pad Wear Assembly  
Indicador del Disgaste de Pastilla

Código Part Number / Codigo	Aplicação Application / Aplicación	Veículos Vehicles / Vehículos
00830	Ref. MERITOR ELSA195/ELSA225	B7/B7M/B7R/B9R B10/B12/B12M/B12R FH



APLICAÇÃO DUCO

## Mecanismo de Ajuste (ESQUERDO)

Caliper Adjusting Mechanism (Left)  
Mecanismo de Ajuste (Izquierda)

Código Part Number / Codigo	Aplicação Application / Aplicación	Veículos Vehicles / Vehículos
00832 ESQUERDO	C DUCO D DUCO LE DUCO	B7/B10/B12





APLICAÇÃO DUCO

## Mecanismo de Ajuste (DIREITO)

Caliper Adjusting Mechanism (Right)  
Mecanismo de Ajuste (Derecha)

Código Part Number / Código	Aplicação Application / Aplicación	Veículos Vehicles / Vehículos
00833 DIREITO	C DUCO D DUCO LE DUCO	B7/B10/B12



APLICAÇÃO DUCO

## Selo Excêntrico

Eccentric Seal . Sello Excéntrico

Código Part Number / Código	Aplicação Application / Aplicación	Veículos Vehicles / Vehículos
00834	C DUCO D DUCO LE DUCO	B7/B10/B12



APLICAÇÃO DUCO

## Kit Reparo do Mecanismo de Ajuste (DIREITO)

Caliper Adjusting Mechanism Repair Kit (Right)  
Kit Reparo do Mecanismo de Ajuste (Derecho)

Código Part Number / Código	Aplicação Application / Aplicación	Veículos Vehicles / Vehículos
00835 DIREITO	C DUCO D DUCO LE DUCO	B7/B10/B12



APLICAÇÃO DUCO

## Kit Reparo do Mecanismo de Ajuste (ESQUERDO)

Caliper Adjusting Mechanism Repair Kit (Left)  
Kit Reparo do Mecanismo de Ajuste (Izquierdo)

Código Part Number / Código	Aplicação Application / Aplicación	Veículos Vehicles / Vehículos
00836 ESQUERDO	C DUCO D DUCO LE DUCO	B7/B10/B12



APLICAÇÃO DUCO

## Junta de Borracha

Gasket . Empaque de Goma

Código Part Number / Código	Aplicação Application / Aplicación	Veículos Vehicles / Vehículos
00837	C DUCO D DUCO LE DUCO	B7/B10/B12



APLICAÇÃO DUCO

## Kit Reparo Parcial

Partial Repair Kit . Kit Reparo Parcial

Código Part Number / Código	Aplicação Application / Aplicación	Veículos Vehicles / Vehículos
00838	C DUCO D DUCO LE DUCO	B7/B10/B12





APLICAÇÃO DUCO

## Kit Guias e Juntas

Brake Caliper Guides & Seals Repair Kit  
Kit Guias y Empaque

Código Part Number / Codigo	Aplicação Application / Aplicación	Veículos Vehicles / Vehículos
00842	C DUCO D DUCO LE DUCO RADIAL	B7/B10/B12



## Guarda Pó

Caliper Boot . Guarda Polvo

Código Part Number / Codigo	Aplicação Application / Aplicación	Veículos Vehicles / Vehículos
00843	Ref. MERITOR ELSA195/ELSA225	B7/B7M/B7R/B9R B10/B12/B12M/B12R FH



## Kit Guias e Juntas

Brake Caliper Guides & Seals Repair Kit  
Kit Guias y Empaque

Código Part Number / Codigo	Aplicação Application / Aplicación	Veículos Vehicles / Vehículos
00845	Ref. MERITOR ELSA2/ELSA195/ELSA225 Radial	B7/B7M/B7R/B9R B10/B12/B12M/B12R FH



APLICAÇÃO DUCO

## Kit Guias e Juntas

Brake Caliper Guides & Seals Repair Kit  
Kit Guias y Empaque

Código Part Number / Codigo	Aplicação Application / Aplicación	Veículos Vehicles / Vehículos
00847	C DUCO D DUCO LE DUCO	B7/B10/B12



APLICAÇÃO DUCO

## Kit Sapata com Fole

Caliper Tappet Kit . Kit Zapata con Fuelle

Código Part Number / Codigo	Aplicação Application / Aplicación	Veículos Vehicles / Vehículos
00844	C DUCO D DUCO LE DUCO	B7/B10/B12



## Kit Buchas e Guarda-Pó

Brake Caliper Guides & Seals Repair Kit  
Kit Bujes y Guarda-Polvo

Código Part Number / Codigo	Aplicação Application / Aplicación	Veículos Vehicles / Vehículos
00846	Ref. MERITOR ELSA2/ELSA195/ELSA225	B7/B7M/B7R/B9R B10/B12/B12M/B12R FH

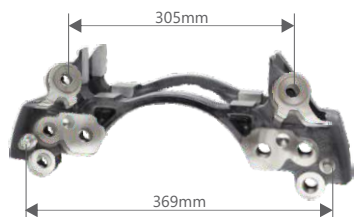

## Suporte Freio a Disco Radial/Axial - Dir./Esq.

Radial/Axial Caliper Carrier Right / Left .

Soporte Disco de Freno Radial/Axial Derecho y Izquierdo

Código Part Number / Codigo	Aplicação Application / Aplicación	Veículos Vehicles / Vehículos
00848	Ref. Meritor ELSA2/ELSA225  MCK 1322 MCK 1297	FH12 / FM12 / B9R / B7R / B10 / B12R / B12M FH

Ref. Volvo: 85109886/8325303



APLICAÇÃO DUCO

## Kit Reparo Engrenagem e Molas

Caliper Gear and Spring Kit .

Kit Engranaje y Resorte del Caliper

Código Part Number / Codigo	Aplicação Application / Aplicación	Veículos Vehicles / Vehículos
00850	C DUCO D DUCO LE DUCO	B7/B10/B12



## Kit Retentor

Triangle Seal . Sello Triangular

Código Part Number / Codigo	Aplicação Application / Aplicación	Veículos Vehicles / Vehículos
00851	Ref. MERITOR ELSA195/ELSA225  pinça 20706903	B7/B7M/B7R/B9R B10/B12/B12M/B12R FH



## Linha Ref. SINOTRUK

Ref. Sinotruk Items . Linha Ref. Sinotruk

# Componentes para Freio a Disco

Disc Brake Items . Linha Freno a Disco



## Kit Rolamentos

Bearing Kit . Kit Rodamientos

Código Part Number /Codigo	Aplicação Application / Aplicación
00601	HOWO 380



## Kit Parafuso

Bolt Kit . Kit Tornillo

Código Part Number /Codigo	Aplicação Application / Aplicación
00605	HOWO 380



## Suporte do Rolamento

Caliper Bearing Cap . Soporte de Rodamiento

Código Part Number /Codigo	Aplicação Application / Aplicación
00602	HOWO 380



## Kit Guarda Pó

Caliper Boot Set . Kit Guarda Polvo

Código Part Number /Codigo	Aplicação Application / Aplicación
00603	HOWO 380



## Kit Reparo

Repair Kit . Kit Reparo

Código Part Number /Codigo	Aplicação Application / Aplicación
00604	HOWO 380



# Kit Ferramental

Tool Kit . Kit Herramienta

# Torquímetro Eckisil

Torque Meter . Torquimetro

## Código

Part Number / Código

96905



# Kit Ferramentas Ref. Wabco

Tool Kit Ref. Wabco . Kit Herramienta Ref. Wabco

## Código

Part Number / Código

96930



# Kit Ferramentas Ref. Knorr

Tool Kit Ref. Knorr . Kit Herramienta Ref. Knorr

## Código

Part Number / Código

96920



# Kit Ferramentas Ref. Meritor

Tool Kit Ref. Meritor . Kit Herramienta Ref. Meritor

## Código

Part Number / Código

96940



# Kit UDS2 para linha Ref. Knorr

Kit UDS2 to Ref. Knorr item . Kit UDS2 para linea Ref. Knorr

## Código

Part Number / Código

UDS2



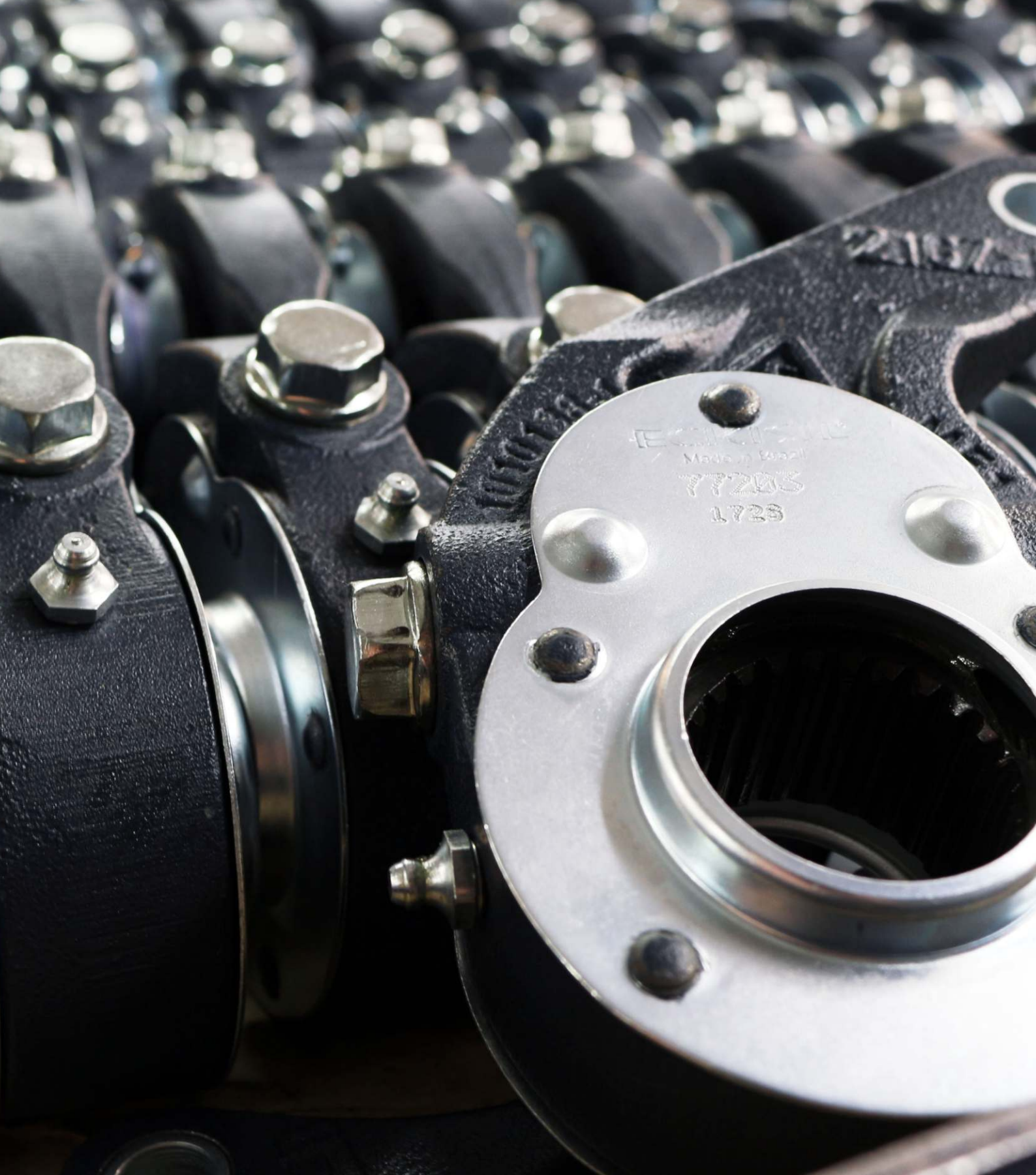

# Linha Ajustador Manual

Manual Slack Adjuster Items . Linea Rache Manual

# Linha Ajustador Manual

Manual Slack Adjuster Items . Linea Rache Manual



Linha Mercedes-Benz  
Mercedes-Benz Items . Linea Mercedes-Benz

FIGURA Picture Figura	CÓD. ECKISIL Eckisil Number Código Eckisil	CÓD. MERCEDES OEM Part Number Código del Constructor	APLICAÇÃO Application Aplicación	EIXO Axle Eje	POSIÇÃO Position Posición
01	77202	W 384 420 75 38 K 384 420 76 38	L / LK 1215 / 1318 / 1420 / 1620 / 1720 / 1721 / 1728	Traseiro Rear Trasera	Direito-Esquerdo Right-Left Derecho-Izquierda
02	77203	W 345 420 74 38 K 344 420 72 38	LS / 1721 / 1924 / 1924A / 1929 / 1930 / 1932 / 1933 / 1630 / 1934 / 1935 / 1941 / 2423 / 2635	Dianteiro Rear Delantero	Direito-Esquerdo Right-Left Derecho-Izquierda
		W 345 420 75 38 K 345 420 88 38	L / LK 1214 / 1218 / 1414 / 1418 L / LK / LS 1313 / 1314 / 1316 / 1318 / 1513 / 1514 / 1516 / 1519 / 1520 / 1525 / 1524 OH 1313 / 1314 / 1113 / 1315 / 1317 / 1316 L / LB / LK 2013 / 2014 / 2213 / 2214 / 2215 / 2225 / 1614 / 1618 / 1621 / 1625 / 1630 / 2314 / 2318 / 2325 LS 1614 / 1618 / 1621 / 1625 / 1630 / 2314 / 2318 / 2325 / 1519 / 1520 L / LS 1313 / 1314 / 1518 / 1620	Dianteiro Rear Delantero	Direito-Esquerdo Right-Left Derecho-Izquierda
03	77204	W 345 420 72 38 K 345 420 87 38	OF 1113 / 1114 / 1115 / 1313 / 1314 / 1315 / 1316 / 1318 / 1618 / 1620 L / LK 1113 / 1114 / 1316 / 1317 / 1318 L 1214 / 1218 / 1313 / 1314 / 1414 / 1418 / 1418E 1513 / 1514 / 1516 / 1517 / 1518 LK 1214 / 1418 / 1414 LS 1113 / 1114 / 1313 / 1314 / 1316 / 1317 / 1318 LA / LAK 1313 / 1314 / 1418	Traseiro Rear Trasera	Esquerdo Left Izquierda
04	77205	W 345 420 73 38 K 345 420 86 38	L 2013 / 2014 / 2314 / 2318 / 2414 / 2418 LK 2318 / 2418 LB 2318 / 2418 LG 1819 L / LB / LK 2219 / 2220 / 2213 / 2214 / 2216 / 2217 / 2218	Traseiro Rear Trasera	Direito Right Derecho
05	77206	W 345 420 70 38 K 345 420 84 38	L 2013 / 2014 / 2314 / 2318 / 2414 / 2418 LK 2318 / 2418 LB 2318 / 2418 LG 1819 L / LB / LK 2219 / 2220 / 2213 / 2214 / 2216 / 2217 / 2218	Traseiro Rear Trasera	Direito Right Derecho
06	77207	W 345 420 71 38 K 345 420 85 38	LS 1630 / 1924 / 1924A / 1929 / 1932 / 1933 / 1934 / 1935 / 1941 / 2423 / 2635 LK 2635 L 2635	Traseiro Rear Trasera	Esquerdo Left / Izquierda
		W 345 420 79 38 K 344 420 76 38	LK 1313 / 1314 / 1513 / 1514 / 1516 / 1517 / 1518 / 1618 / 1621 - L 1518 / 1620 / 1621 - L / LK 1519 / 1520 LS 1519 / 1520 1714 / 1714K / 1715 / 1718 / 1718K / 1718M / 1720	Traseiro Rear Trasera	Direito Right / Derecho
05	77206	W 345 420 78 38 K 344 420 75 38	LK 1313 / 1314 / 1513 / 1514 / 1516 / 1517 / 1518 / 1618 / 1621 - L 1518 / 1620 / 1621 - L / LK 1519 / 1520 LS 1519 / 1520 1714 / 1714K / 1715 / 1718 / 1718K / 1718M / 1720	Traseiro Rear Trasera	Esquerdo Left / Izquierda
		W 345 420 77 38 K 344 420 74 38	L / LB / LK 2325 / 4144	Traseiro Rear Trasera	Direito Right / Derecho
06	77207	W 345 420 76 38 K 344 420 73 38	L / LB / LK 2325 / 4144	Traseiro Rear Trasera	Esquerdo Left / Izquierda
05	77206	K 344 420 91 38	L / LB / LK 2325 / 4144	Traseiro Rear Trasera	Direito Right / Derecho
07	77214	K 344 420 90 38	LS 1524 / 1525 / 1625 / 4144 / 1630	Traseiro Rear Trasera	Esquerdo Left / Izquierda
08	77215	K 344 420 89 38	LS 1524 / 1525 / 1625 / 4144 / 1630	Traseiro Rear Trasera	Esquerdo Left / Izquierda



Figura - 01



Figura - 02



Figura - 03



Figura - 04



Figura - 05



Figura - 06

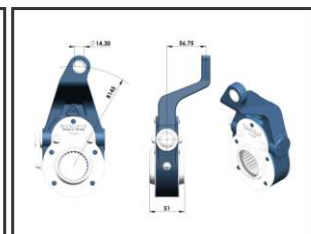

Figura - 07

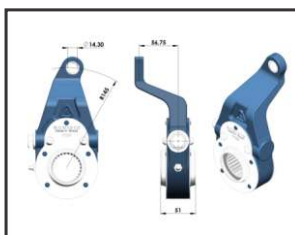

Figura - 08



# Linha Ajustador Manual



**SCANIA** Linha Scania  
Scania Items . Linea Scania

CÓD. ECKISIL Eckisil Number Código Eckisil	CÓD. SCANIA OEM Part Number Código del Constructor	APLICAÇÃO Application Aplicación	EIXO Axle Eje	POSIÇÃO Position Posición
77302	218 686 225 441	LS 110 / LKS 111	Dianteiro Rear Delantero	Direito Right / Derecho
77303	218 685 225 440			Esquerdo Left / Izquierda
77302	1 448 120 1 342 544	F94 / P94 / L94 / K94 K114 / P114 / R114 / T114 K124 / P124 / R124 / T124 / R164 / P420	Dianteiro Rear Delantero	Direito Right / Derecho
77303	1 448 121 1 342 543			Esquerdo Left / Izquierda
77304	218 684 688 33 59	LS 110 / LKS 111 / LKS141 / R112 / T112	Traseiro Rear Trasera	Esquerdo Left / Izquierda Direito Right / Derecho
77305	276 517	R12 / T112 / R113 / T113 / T142 / K112	Dianteiro Rear Delantero	Esquerdo Left / Izquierda
77306	276 518			Direito Right / Derecho
77307 77307 K	278 734	R12 / T112 / R113 / P94 / P114 / R114 T114 / T124 / T142 / K112	Traseiro Rear Trasera	Direito Right / Derecho Esquerdo Left / Izquierda
77309 77309 K	278 736 1 448 115	F94 / P94 / L94 / K94 K114 / P114 / R114 / T114 K124 / P124 / R124 / T124 / R164 / P420	Traseiro Rear Trasera	Direito Right / Derecho
77308 77308 K	278 735 1 448 114			Esquerdo Left / Izquierda

\* a letra "K" refere-se a posição do eixo sem-fim



**Linha Volvo**  
Volvo Items . Linea Volvo

CÓD. ECKISIL Eckisil Number Código Eckisil	CÓD. VOLVO OEM Part Number Código del Constructor	APLICAÇÃO Application Aplicación	EIXO Axle Eje	POSIÇÃO Position Posición
77402	6883359	TODOS	Dianteiro Rear Delantero	Direito Right / Derecho Esquerdo Left / Izquierda
77403	6883362	N-10 / N-12	Traseiro Rear Trasera	Esquerdo Left / Izquierda
77404	6883363	NL-10 / NL-12		Direito Right / Derecho

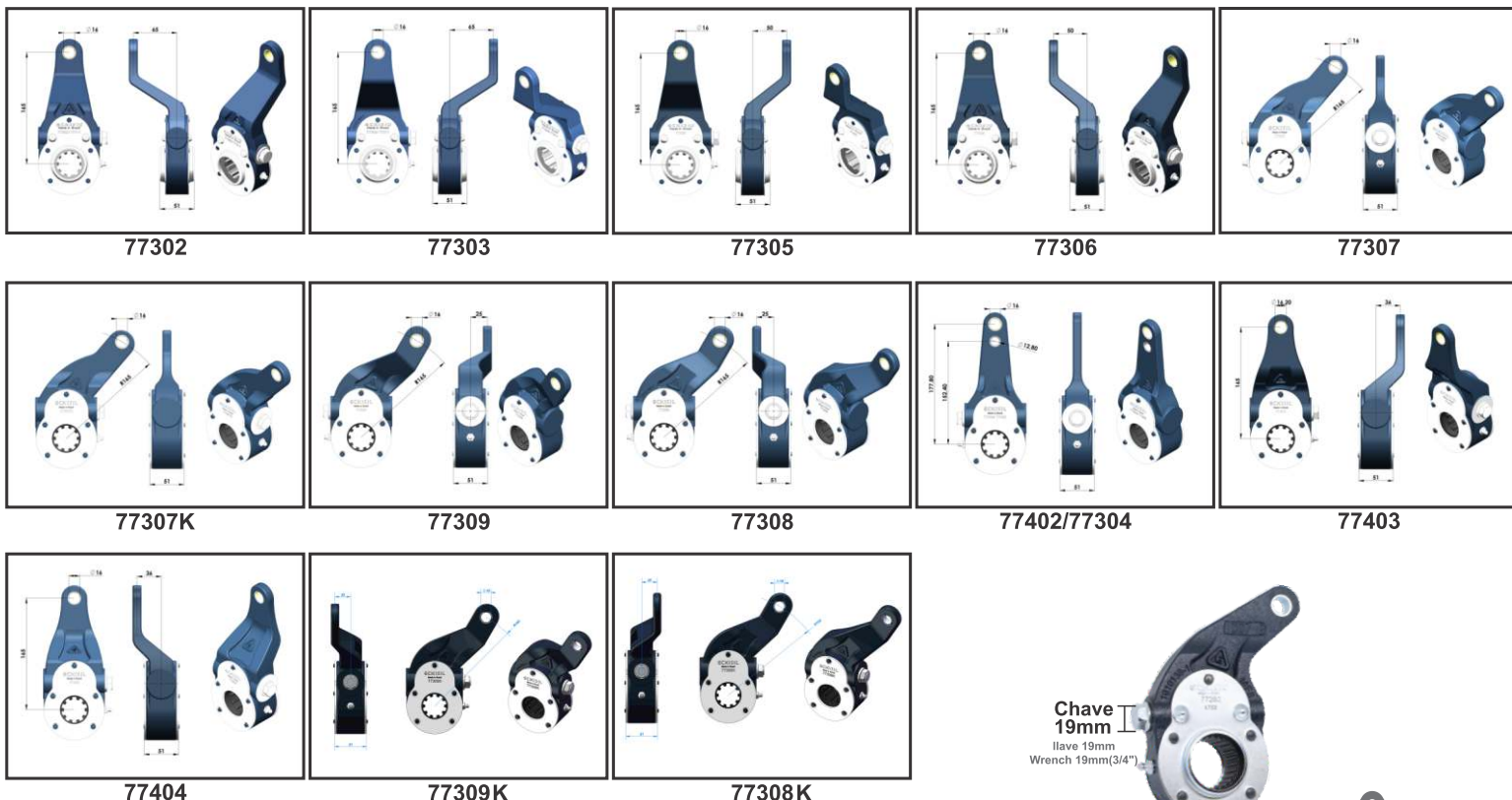

# Linha Ajustador Manual

Manual Slack Adjuster Items . Linea Rache Manual



Outras Montadoras

Other Constructors . Aplicación a Otros Fabricantes

CÓD. ECKISIL Eckisil Number Código Eckisil	COROAS Crown Corona	MEDIDAS - mm Measures / Medidas			APLICAÇÃO Application Aplicación
		A	B	C	
77009 77011	24	12,7	50,8	127,0	Caminhão VW 6 a 7 Ton. (adaptação) Caminhão VW 7 a 9 Ton. Caminhão Ford 8 Ton. Caminhão Agrale 7 a 8 Ton. Caminhão MBB 608 D (adaptação) Caminhão MBB 710 Plus Ônibus MBB LO 610, 712 , e LO 814 Agrale Volare A8 3º Eixo
77012	24	12,7	50,8	139,7	Caminhão Agrale 9 Ton. Desde Set / 03
77032 77040	28	12,7	50,8	139,0	Caminhão VW 16,17,23,24,26 e 40 Ton. Caminhão VW 11 a 24 Ton. (exceto 16170 / 220 Ton. ) Caminhão Ford 12, 14 ,24 e 32 Ton. Caminhão Iveco 12, 14, 19, 20 , 32, e 45 Ton. 3º Eixo
77034	28	12,7	50,8	152,0	Caminhão VW 16, 17, 23, 24, 26 e 40 Ton. Caminhão Ford 16, 17, e 40 Ton. Caminhão Iveco 15 e 16 Ton. Carretas em Geral  Caminhão VW 14 Ton. até Jun / 91 Caminhão VW 16 Ton. até Dez / 90 Caminhão VW (conversão) até 1994 Carretas até 1986 3º Eixo

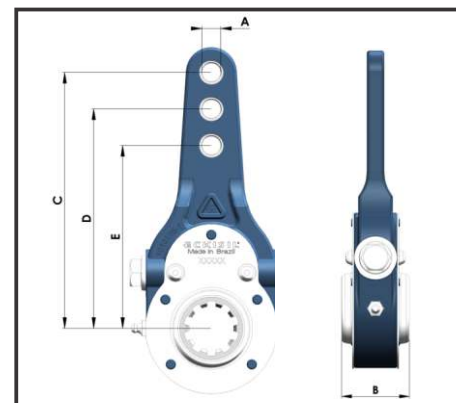

A - Diâmetro da Bucha  
B - Espessura do Ajustador  
C - D - E - Medida do Centro  
da Coroa até o  
Centro da Bucha

CÓD. ECKISIL Eckisil Number Código Eckisil	COROAS Crown Corona	MEDIDAS - mm Measures / Medidas					APLICAÇÃO Application Aplicación
		A	B	C	D	E	
77010	28	12,7	50,8	127,0			
77024	10	16,0	50,8	165,1			Carreta e 3º Eixo
77023 77033	10	12,7	50,8	152,4			Carreta e 3º Eixo
77035	28	12,7	50,8	200,0	152,4		Carreta e 3º Eixo
77036	10	12,7	50,8	139,7			VW 14210 / 16210 / CATERPILLAR
77020 77027 77028 77029 77031	28	12,7	50,8	177,8	152,4		Carreta e 3º Eixo Carretas em Geral (múltiplas Aplicações)
77015 77022 77025 77030 77039	10	12,7	50,8	177,8	127,0		Carreta e 3º Eixo Carretas em Geral (múltiplas Aplicações)
771090	12			150,5			HINO - Lado Esquerdo
771550	12			150,5			HINO - Lado Direito
771590	12			150,8			HINO - Lado Esquerdo/Direito

hecho no Brasil  
made in Brasil



# Aplicação dos Ajustadores

Application of Slack Adjuster . Aplicación del Rache de Freno

## Ajustador Automático EKS

EKS Automatic Slack Adjuster . Rache Automatico EKS



APLICAÇÃO FORD E VW



APLICAÇÃO NO 3º EIXO  
(SCANIA, VOLVO)



APLICAÇÃO  
(VOLVO VM, FORD, VW 15 TON.)



## Ajustador Automático EKS

EKS Automatic Slack Adjuster . Rache Automatico EKS



APLICAÇÃO MICRO-ÔNIBUS  
(AGRALE, VOLKSWAGEN)



APLICAÇÃO  
(AGRALE, VOLKSWAGEN 3/4)

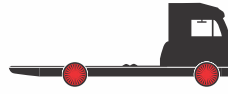

APLICAÇÃO ÔNIBUS  
(FORD, VOLKSWAGEN, VOLVO)



APLICAÇÃO  
(FORD, VOLKSWAGEN 7 TON.)



# Aplicação dos Ajustadores

Application of Slack Adjuster . Aplicación del Rache de Freno

## Ajustador Automático EKS

EKS Automatic Slack Adjuster . Rache Automatico EKS



APLICAÇÃO REBOQUE E SEMI REBOQUE



## Ajustador Automático S-RA2

S-RA2 Automatic Slack Adjuster . Rache Automatico S-RA2



## Ajustador Automático RA3

RA3 Automatic Slack Adjuster . Rache Automatico RA3



## Ajustador Automático RA1

RA1 Automatic Slack Adjuster . Rache Automatico RA1



APLICAÇÃO SCANIA, VOLVO, MERCEDES

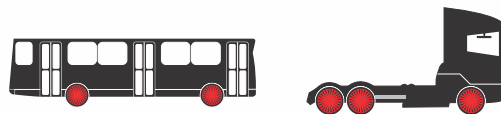

## Ajustador Automático S-RA2

S-RA2 Automatic Slack Adjuster . Rache Automatico S-RA2



APLICAÇÃO ÔNIBUS E CAMINHÃO  
(MERCEDES-BENZ)

